



NEW WALK-IN CLOSET

. Sono il pezzo forte dello stile d'interni. Le cabine Mercantini Moretti Industry concretizzano forma e sostanza del made in Italy italiano. Un marchio di garanzia per strutture belle, forti, sicure e all'avanguardia. Si distinguono per l'assoluta qualità delle materie prime e per saper interpretare la tradizione artigiana con la tecnologia del futuro. Una contaminazione virtuosa che aggiunge valore alla funzionalità e all'estetica di un cabina vissuta come un luogo dei sogni. L'altissima componibilità degli elementi si combina abilmente con l'ampia gamma delle finiture e valorizza il design che traduce l'ambiente come scelta di vita. Antares, Gemini, Virgo, Orion e Taurus sono le cinque tipologie di cabine della nuova collezione Omnia che si completa con moderni contenitori a isola e portali per separare o chiudere. Un'ampia linea di design da scoprire e da vivere tra eleganza, natura e confort.

. The showpieces of stylish interior design. The Mercantini Moretti Industry walk-in wardrobes confer shape and substance to the dreamlike concept of quality Made in Italy. A hallmark for exquisite, strong, safe, cutting edge products. They stand out for the pure quality of the raw materials and their ability to convey the feel of traditional fine workmanship using the technology of the future. A virtuous contamination that adds value to the functional and aesthetic qualities of a wardrobe perceived as a dream come true. The elements are extremely modular and can easily be combined with the wide range of finishes, enhancing a design which interprets its environment as a life choice. Antares, Gemini, Virgo, Orion and Taurus are the five types of walk-in wardrobe in the new Omnia collection, complemented by a range of modern free-standing storage containers and doors for separating or closing spaces. A wide-ranging line of design products with a natural, comfortable, elegant vibe, just waiting to be discovered and experienced.

. Ich bin das Herzstück des Einrichtungsstils. Die begehbaren Kleiderschränke von Mercantini Moretti Industry verkörpern italienische Formen und ihr Wesen. Ein Gütesiegel für schöne, starke, sichere und avantgardistische Komponenten. Sie zeichnen sich durch ihre qualitativ hochwertigen Werkstoffe und ihre Berufung aus, handwerkliche Tradition und futuristische Technologie zu vereinen. Eine tugendhafte Verderbtheit, um der Funktion und Ästhetik des Ankleideraums einen Mehrwert zu verleihen, durch den er zu einem Ort zum Träumen wird. Das Design besticht durch die vielfachen Varianten, die sich aufgrund der Kombination der Komponenten mit der großen Oberflächenauswahl ergeben, und unterstreicht die persönliche Lebensweise. Antares, Gemini, Virgo, Orion und Taurus sind die fünf Typologien von begehbaren Kleiderschränken der neuen Omnia-Kollektion. Alle Schränke lassen sich durch moderne Insel-Elemente ergänzen und auf Wunsch durch Eingangsbereiche abtrennen oder schließen. Diese umfangreiche Designlinie lädt zum Entdecken und zum Leben in Eleganz, Natur und Komfort ein.

NEW DESIGN SYSTEM
NEW OMNIA WALK-IN CLOSET



PROGRAMMA
CABINE ARMADIO
WALK-IN
CLOSET PROGRAM
PROGRAMM
BEGEHBARE
KLEIDERSCHRÄNKE
UND ANKLEIDEN

ANTARES

spalla a telaio / *framed side* / *abschlusswand*

10



GEMINI

cremagliera / rack / zahnleiste

40



VIRGO

montanti / uprights / trägerprofile

90



ORION

montanti pensili / *hanging uprights* / *wand-trägerprofile*

130



TAURUS

moduli / *modular units* / *module*

152



CONTENITORI AD ISOLA

island containers / insel-stauräume

176



PORTALI

portals / paneele

184





ANTARES

spalla a telaio / framed side / abschlusswand

Antares

. La cabina Antares con spalla a telaio stupisce per la perfetta unione tra elementi verticali e orizzontali ma anche per la scelta di un sistema moderno di illuminazione integrata. Ideale per ambienti particolarmente grandi, è formata da un telaio aperto attrezzabile con ripiani, cassettiere, tubi appendiabito e accessori estraibili e servetto. Alla soluzione open, priva di chiusure, privilegiata da personalità eclettiche, si può optare per una cabina con ante a battenti e trasformarla in un armadio dalle linee classiche. La composizione finale è una sorprendente soluzione senza tempo né barriere.

. Antares is a walk-in wardrobe with framed side that creates a stunning impact due to the perfect union of vertical and horizontal elements and the option to choose and integrate a modern lighting system. Ideal for particularly large spaces, it is composed of an open frame that can be accessorised with shelves, drawer units, clothes rails, pull-out accessories and lift mechanism. For open-plan solutions featuring free open spaces, favoured by eclectic personalities, one can opt for a wardrobe with hinged doors and transform it into a wardrobe with classic lines. The final composition is a surprising, timeless, barrierless solution.

. Der begehbare Kleiderschrank Antares besticht durch die perfekte Kombination seiner vertikalen und horizontalen Elemente, durch seine moderne integrierte Beleuchtung und seine Rahmenbauweise. Er eignet sich besonders für ausnehmend große Räume. Sein dafür vorgesehener Rahmen kann mit Regalen, Schubladen, normalen Kleiderstangen, Kleiderschrankliften und ausziehbarem Zubehör ausgestattet werden. Die offene Lösung ohne Türen ist wegen ihrer Vielseitigkeit beliebt. Sie kann jedoch mit Flügeltüren versehen werden, wodurch sie zu einem Kleiderschrank mit klassischer Linie transformiert. Die finale Komposition präsentiert sich als erstaunliche Lösung, die weder Zeit noch Barrieren kennt.









CHA

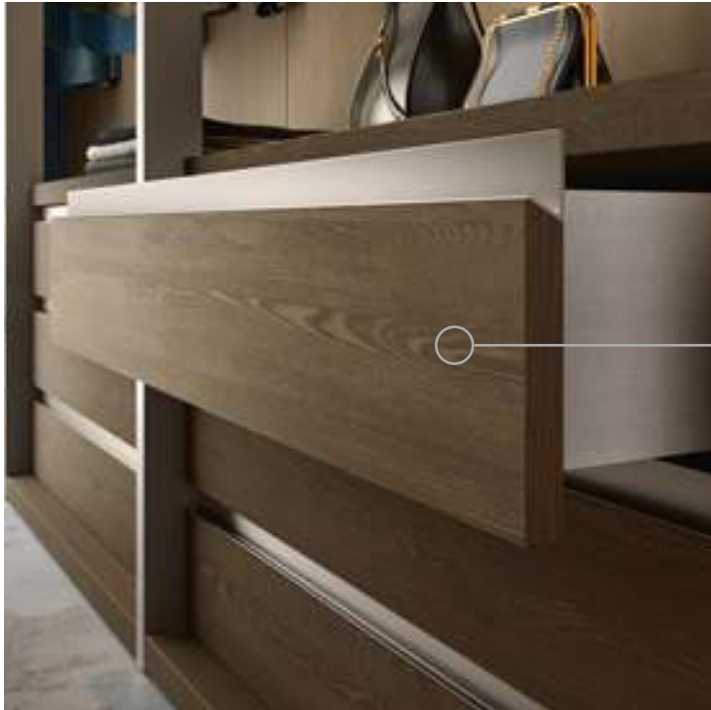

ELEGANZA

FINITURE CHE SCALDANO IL CUORE E
ARRICCHISCONO L'AMBIENTE. LA FINITURA
ROVERE FIAMMATO E' IMPREZIOSITA DAI
DETTAGLI METALLO FINITURA CHAMPAGNE.

ELEGANCE / FINISHES TO WARM YOUR HEART
AND EMBELLISH YOUR ROOM. THE FLAMED
OAK FINISH IS EMBELLISHED BY CHAMPAGNE
COLOURED METAL DETAILS.

ELEGANZ / OBERFLÄCHEN, DIE DAS HERZ
ERWÄRMEN UND DIE UMGEBUNG BEREICHERN.
DAS GEFLAMMTE EICHEN-FINISH IST MIT
METALLELEMENTEN IN CHAMPAGNER-FARBE
VEREDELT.

A101

Componenti legno: essenza Rovere Fiammato
Spalle e componenti alluminio: finitura
Champagne

Wood components: flamed oak effect
Sides and parts in aluminium:
Champagne finish

Holzkomponenten: Holz Eiche geflammt
Stützwände und Aluminiumkomponenten:
Ausführung Champagner



A102

Versione cabina con fianchi esterni in legno e ante battenti in vetro

Componenti legno: essenza Frassino Cenere

Spalle interne e componenti alluminio: finitura Champagne

Ante: telaio alluminio finitura Bruno Oliva, vetro Garzato

Walk-in version with outer sides in wood and glass doors

Wood components: Cinder Ash effect

Sides and parts in aluminium: Champagne finish

Doors: Aluminium frame with Olive Brown finish and Gauzed glass

Kabinenversion mit äußeren Holzseiten und angeschlagenen Glastüren

Holzkomponenten: Holz Esche grau

Innenstützwände und Aluminiumkomponenten: Ausführung Champagner

Türen: Aluminiumrahmen Ausführung Olivenbraun, Glas aufgeraut





Antares

. Rigore e creatività: sono le prerogative della cabina Antares dal design pulito e contemporaneo dove ogni cosa è al suo posto e in bella mostra. Una open space multifunzionale, dalla massima luminosità, destinata a custodire abiti e accessori in modo elegante e accurato. A raccontarne lo stile questa composizione formata da laterali chiusi da ante e fianchi in vetro e da un lato frontale aperto. E' bene integrata da un'isola centrale, capace di mixare sapientemente l'essenza Rovere Fiammato con la finitura Metal gray. Una combinazione riuscita che genera una grande energia e rappresenta un modello ergonomico da replicare negli ambienti vissuti con assoluta libertà.

. Rigour and creativity: the prerogatives of the Antares walk-in wardrobe with its minimal, contemporary design where everything has its own place and is out on display for all to see. A multifunctional open space, with maximum brightness, providing an elegant, well-organised solution for storing clothing and accessories. Its unique style is visible in this composition, consisting of lateral elements closed by doors and glass sides and an open front. It incorporates a central storage unit that enhances the composition, gracefully blending Flamed Oak wood with the grey Metal finish. A successful combination that generates powerful energy and offers an ergonomic model to be replicated in spaces inhabited with a spirit of total freedom.

. Klarheit und Kreativität zeichnen den begehbaren Kleiderschrank Antares und sein geradliniges, zeitgemäßes Design aus, in dem alles seinen Platz findet und sich hervorragend präsentiert. Dieses multifunktionale „Open Space-Konzept“ bietet beste Lichtverhältnisse und die Möglichkeit, Kleidung und Accessoires elegant und ordentlich aufzubewahren. Dies drückt sich deutlich im Stil dieser Komposition aus – seitlich durch Glastüren geschlossen, offen auf einer Vorderseite. Ebenfalls perfekt integriert ist die zentrale Insel, die gekonnt die charakteristisch geflammte Eiche mit der metallgrauen Ausführung kombiniert. Diese gelungene Kombination erzeugt viel Energie und präsentiert ein ergonomisches Modell, das Räume in absoluter Freiheit zeigt.









ANGOLO

PER UTILIZZARE LO SPAZIO NEL MIGLIOR MODO POSSIBILE LA SOLUZIONE AD ANGOLO E' IDEALE PER OSPITARE I TUOI ABITI.

ANGLE / TO USE SPACE IN THE BEST WAY POSSIBLE, THE ANGLE SOLUTION IS IDEAL FOR YOUR CLOTHES.

ECKE / UM DEN RAUM OPTIMAL ZU NUTZEN, IST DIE ECKLÖSUNG PERFEKT, UM IHRE KLEIDUNG UNTERZUBRINGEN.

A103

Versione cabina a chiusura parziale con ante battenti in vetro, spalla esterna con vetro.

Componenti legno: essenza Rovere Fiammato

Spalle e componenti alluminio: finitura Metal gray

Ante: telaio alluminio finitura Peltro, vetro Bronzo

Partially closed walk-in version with glass door, outer side with glass.

Wood components: Flamed oak effect

Sides and parts in aluminium: Metal gray finish

Doors: Aluminium frame Pewter finish, Bronze glass

Teilweise geschlossene Kabinenausführung mit angeschlagenen Glastüren, Außenwände mit Glas.

Holzkomponenten: Holz Eiche geflammt

Stützwände und Aluminiumkomponenten:

Ausführung Metallgrau

Türen: Aluminiumrahmen mit Ausführung Zinn, Glas Bronze





. SPALLA A TELAIO











ANTA TELAIO

ELEGANTE, RAFFINATA E PRATICA
L'ANTA TELAIO PUÒ ESSERE APPLICATA ALLE
CABINE SPALLA TELAIO. SCEGLI TRA VETRI FUME',
BRONZO, PLUS O STYLE.

FRAME DOOR / ELEGANT, SOPHISTICATED AND
HANDY, THE FRAME DOOR CAN BE INSTALLED ON
FRAME SHOULDER WALK-IN CLOSETS. CHOOSE
BETWEEN: BRONZE, CLEAR OR STYLISH SMOKED
GLASS.

RAHMENTÜR / ELEGANT, RAFFINIERT UND
PRAKTISCH, KANN DIE RAHMENTÜR AN DIE
REGELWAND-ANKLEIDE ANGEBRACHT WERDEN.
WÄHLEN SIE ZWISCHEN DEN GLASVARIANTEN
RAUCH, BRONZE, TRANSPARENT ODER STYLE.



Antares

. La parola chiave si svela nelle infinite combinazioni di cabine su misura per comporre una soluzione personalizzata al massimo. Grazie all'altissima modularità e alla vasta scelta di finiture e accessori, la cabina Antares diventa elemento di architettura d'interni che si adatta perfettamente agli spazi di chi li abita. Pannelli che vestono le pareti attrezzate con ripiani e cassettiere, vassoi e tubi appendiabito tra una ricca selezione di componenti e finiture. Si può scegliere tra le essenze legno oppure tra i laccati opachi, dal bianco fino alla tonalità più scura del cacao.

. The password that enables you to compose a maxi-customised solution lies in the infinite combinations of customized walk-in wardrobes possible. Thanks to its extreme modularity and the vast choice of finishes and accessories available, the Antares walk-in wardrobe becomes an element of interior design that adapts perfectly to suit the spaces of those who choose it. Panels that cover the walls equipped with shelves and drawer units, trays and clothes rails, offering a rich selection of components and finishes. It is possible to choose from a range of wood or matt lacquered finishes, spanning from white to the darkest shade of cocoa.

. Im Vordergrund steht die Schaffung unzähliger Kombinationsmöglichkeiten begehrter Kleiderschränke mit völlig personalisiertem Zuschnitt. Dank der äußerst vielseitigen Modularität und der großen Auswahl an Oberflächen und Zubehör wird der begehrte Kleiderschrank Antares zu einer Einrichtungskomponente, die sich perfekt an die Räumlichkeiten anpasst. Die Ausstattung umfasst Wandpaneele, Regale und Schubladen, Tablett und Kleiderstangen sowie eine reichhaltige Auswahl an Komponenten und Oberflächen. Zur Wahl stehen natürliche Holzöne oder matte Lacke in Weiß bis zum dunkelsten Kakaoton.





SPALLA A TELAIO



TRASPARENZE

OGGETTI, BIJOUX E RICORDI FLUTTUANO IN QUESTA CABINA CON RIPANI IN VETRO EXTRACHIARO. LA COMPOSIZIONE SI ALLEGGERISCE MA E' IMPREZIOSITA DAL SAPIENTE ABBINAMENTO TRA I DIVERSI MATERIALI.



TRANSPARENCY / OBJECTS, JEWELLERY AND MEMENTOES FLOAT IN THIS CABINET WITH EXTRA-LIGHT GLASS SHELVES. THE COMPOSITION IS LIGHTER AND EMBELLISHED BY THE MASTERFUL COMBINATION BETWEEN DIFFERENT MATERIALS.

TRANSPARENZEN / OBJEKTE, SCHMUCK UND ERINNERUNGEN SCHWEBEN IN DIESER ANKLEIDE MIT EXTRA KLAREN GLASABLAGEN. DIE KOMPOSITION WIRD DURCH DIE GESCHICKTE KOMBINATION VERSCHIEDENER MATERIALIEN AUFGELOCKERT, ABER AUCH AUFGEWERTET.

A104

Componenti legno: texture laccato opaco Tortora
Spalle e componenti alluminio: finitura Metal gray

Wood components: Dove gray matt lacquered texture
Sides and parts in aluminium: Metal gray finish

Holzkomponenten: matt lackierte Textur Taubengrau
Stützwände und Aluminiumkomponenten:
Ausführung Metallgrau





01 CASSETTIERA SOSPESA LEGNO

2/C legno ↔ cm 89,5 / 97,5 / 119,5 ↗ cm 49,5 ↓ cm 35,8
 3/C legno ↔ cm 89,5 / 97,5 / 119,5 ↗ cm 49,5 ↓ cm 51,8
 2/C legno ↔ cm 89,5 / 97,5 / 119,5 ↗ cm 49,5 ↓ cm 51,8

02 CASSETTIERA SOSPESA VETRO

2/C vetro ↔ cm 89,5 / 97,5 ↗ cm 49,5 ↓ cm 35,8
 3/C vetro ↔ cm 89,5 / 97,5 ↗ cm 49,5 ↓ cm 51,8

03 CASSETTIERA IN APPOGGIO LEGNO O VETRO

↓ cm 32 / 48

04 CASSETTIERA SOVRAPPOSTA LEGNO O VETRO

↓ cm 35,8 / 51,8

05 ELEMENTO RASTER

moduli singoli ↔ cm 43,5 / 47,5 / 58,5 ↗ cm 38 ↓ cm 35,8 / 51,8 / 102,6
 moduli doppi ↔ cm 89,5 / 97,5 / 119,5 ↗ cm 38 ↓ cm 35,8 / 51,8

06 RIPIANO PORTACAMICIE IN LAMIERA

↔ cm 58,5 / 89,5 / 97,5 / 119,5 ↗ cm 47,5 ↓ cm 11

07 RIPIANO PORTASCARPE IN LAMIERA

↔ cm 58,5 / 89,5 / 97,5 / 119,5 ↗ cm 47,5 ↓ cm 14

08 RIPIANO IN VETRO CHIARO

↔ cm 43,5 / 47,5 / 58,5 / 89,5 / 97,5 ↗ cm 47,5 ↓ cm 0,8

09 RIPIANO IN ALLUMINIO

↔ cm 58,5 / 89,5 / 97,5 / 119,5 ↗ cm 49,5 ↓ cm 3,5

10 RIPIANO IN ALLUMINIO CON TUBO APPENDIABITI

↔ cm 58,5 / 89,5 / 97,5 / 119,5 ↗ cm 49,5 ↓ cm 3,5

11 VASSOIO ESTRAIBILE IN ALLUMINIO CON RIPIANO LEGNO O VETRO

↔ cm 58,5 / 89,5 / 97,5 / 119,5 ↗ cm 49,5 ↓ cm 5,5



- 12** CASSETTO ESTRAIBILE IN ALLUMINIO
↔ cm 58,5 / 89,5 / 97,5 / 119,5 ↗ cm 49,5 ↓ cm 13
- 13** PORTACINTURE/CRAVATTE ESTRAIBILE IN ALLUMINIO
↔ cm 58,5 / 89,5 / 97,5 / 119,5 ↗ cm 49,5 ↓ cm 5,5
- 14** PORTAPANTALONI ESTRAIBILE IN ALLUMINIO
↔ cm 58,5 / 89,5 / 97,5 / 119,5 ↗ cm 49,5 ↓ cm 5,5
- 15** PORTASCARPE ESTRAIBILE IN ALLUMINIO
↔ cm 58,5 / 89,5 / 97,5 / 119,5 ↗ cm 49,5 ↓ cm 5,5/18
- 16** PORTASCARPE FISSO
↔ cm 51>94 ↗ cm 22 ↓ cm 10
- 17** SPECCHIO FISSO TRA RIPIANI
↔ cm 58,5 / 89,5 / 97,5 / 119,5 ↗ cm 2 ↓ cm 124

- 18** SALISCENDI "SERVETTO"
↔ cm 44>61 / 77>120
- 19** PROFILO LED AD INCASSO SU RIPIANI
↔ cm 58,5 / 89,5 / 97,5 / 119,5
- 20** PROFILO LED INSERITO SU LATO INTERNO MONTANTE FRONTALE



GEMINI

cremagliera / *rack* / *zahnleiste*

Gemini

. L'eleganza fa il suo ingresso in camera con la cabina Gemini perfettamente attrezzabile e funzionale. Protagonista è la tecnologia che dà vita ad arredi sorprendenti senza i quali non potremmo vivere. La sua prerogativa è quella di essere un passo avanti grazie a un sistema di illuminazione integrato, altamente tecnologico, per un risultato finale che sa valorizzare ogni dettaglio. La soluzione a cremagliera, ampiamente versatile, consente di creare la cabina dei desideri che coniuga le linee classiche della struttura con il design delle componenti di ultima generazione.

. Elegance sweeps on to the stage in the bedroom with the practical, easily accessorised Gemini walk-in wardrobe. Here technology is the star of the show, bringing to life amazing furnishings we couldn't live without. Its prerogative is to be one step ahead of the rest, thanks to an ultra hi-tech integrated lighting system, producing a final result that cleverly exploits each and every detail. The extremely versatile rack solution enables you to create the wardrobe of your dreams combining the classic lines of the frame with the design of its last generation components.

. Durch den virtuos ausgestatteten und funktionalen Kleiderschrank Gemini erhält jeder Raum zusätzliche Eleganz. Die Technik steht Pate und haucht dieser erstaunlichen und lebenswichtigen Wohnungseinrichtung Leben ein. Ein besonderer Vorzug ist das integrierte Hightech-Beleuchtungssystem, das jedes Detail in einem besonderen Licht erscheinen lässt. Durch den Einsatz von Wandschienen wird dieser Traum eines Kleiderschranks zur Realität, wobei die klassischen Konstruktionslinien mit dem jüngsten Komponentendesign verschmelzen.







PRATICO

L'ELEMENTO RASTER, DISPONIBILE IN DIVERSE DIMENSIONI, PUO' ESSERE ARRICCHITO DA QUESTI CONTENITORI IN TESSUTO. SEMPLICI E PRATICI COMPLETANO CON STILE LA TUA CABINA.



HANDY / THE RASTER ITEM, AVAILABLE IN DIFFERENT SIZES, CAN BE EMBELLISHED BY THESE FABRIC CONTAINERS. SIMPLE AND HANDY, THEY COMPLETE YOUR WALK-IN CLOSET IN STYLE.

PRAKTISCH / DAS IN VERSCHIEDENEN GRÖSSEN ERHÄLTICHE RASTERELEMENT KANN DURCH DIESE STOFFBEHÄLTER BEREICHERT WERDEN. SCHLICHT UND PRAKTISCH, PERFEKTIONIEREN SIE IHRE KABINE MIT STIL.

G201

Componenti legno: essenza Texture, cassetti e elementi raster in texture laccato opaco Tortora
Componenti alluminio: finitura Champagne

Wood components: Texture effect, drawers and raster elements in Dove gray matt lacquered texture
Aluminium components: Champagne finish

Holzkomponenten: Holztextur Schubladen und Rasterelemente in matt lackierter Struktur Taubengrau
Aluminiumkomponenten: Ausführung Champagner
Spiegel: Klar



Gemini

. Entra in scena l'eccellenza in una composizione dove trionfano la bellezza e l'armonia. Un progetto di design multifunzionale che si realizza in una cabina dei sogni. Può essere altamente personalizzata grazie all'alternanza di moduli e pannelli provvisti di pratiche cassettiere, ripiani e accessori. Infinite le soluzioni componibili unite alla qualità dei materiali e alle lavorazioni. Il segreto sta nella chiusura con portale ad ante scorrevoli, nel colore e nei suoi abbinamenti: all'essenza rovere Fiammato di questa soluzione si accosta bene il metal gray della componente alluminio. La bellezza si moltiplica negli specchi Fumè.

. Excellence takes to the stage in a composition where beauty and harmony reign supreme. A multifunctional design of the type that wardrobe dreams are made of. It is highly customisable thanks to the alternation of modules and panels featuring practical drawer units, shelves and accessories. The range of possible solutions is infinite, all created using fine quality materials and processing methods. The secret lies in the closure mechanism which features sliding doors, and in the colour and how it is matched: in this solution Flamed Oak wood pairs effectively with the grey metal finish of the aluminium component. Its beauty is enhanced by the smoky glass effect mirrors.

. Vorhang auf für die Einzigartigkeit einer Komposition, in der Schönheit und Harmonie triumphieren. Dieses multifunktionale Designprojekt gipfelt in einem traumhaften Kleiderschrank. Durch das sich Abwechseln von Modulen und Paneelen, zu deren Ausstattung praktische Schubladenelemente, Regale und Zubehör gehören, ist der Schrank sehr individuell gestaltbar. Es gibt unendliche Kombinationsmöglichkeiten, und sie alle eint ihre Material- und Verarbeitungsqualität. Das Geheimnis offenbart sich am Eingangsbereich durch die Schiebetüren, die Farbe und deren beiden Kombination. Der Charakter der geflammten Eiche ist in dieser Version perfekt auf die metallgraue Ausführung der Komponente aus Aluminium abgestimmt. Die Schönheit vervielfältigt sich in den Spiegeln Fumè.









DETTAGLI

COME UNO SCRIGNO L'ISOLA CENTRALE NON CUSTODISCE SOLO INDUMENTI MA GRAZIE AI PORTA ACCESSORI SI HA LA POSSIBILITA' DI ALLESTIRE IL VASSOIO SUPERIORE A PROPRIO PIACIMENTO.

DETAILS / LIKE A TREASURE CHEST, THE CENTRAL ISLAND DOESN'T HOLD JUST CLOTHES: THANKS TO THE ACCESSORY HOLDER, THE UPPER TRAY CAN BE SET-UP AS YOU LIKE.

DETAILS / DIE ZENTRALE INSEL STELLT ÄHNLICH EINER SCHATULLE SOWOHL PLATZ FÜR KLEIDUNG ZUR VERFÜGUNG UND BIETET DANK IHRER HALTERUNG FÜR ACCESSOIRES DIE MÖGLICHKEIT, DAS OBERE TABLETT NACH EIGENEN WÜNSCHEN EINZURICHTEN.

G202

Componenti legno: essenza Rovere Fiammato

Componenti alluminio: finitura Metal gray

Specchi: Fumè

Ante scorrevoli: telaio Metal grey, vetro fumè

Wood components: Flamed oak effect

Aluminium components: Metal gray finish

Mirrors: Smoked

Sliding doors: Metal grey frame, smoked glass

Holzkomponenten: Holz Eiche geflammt

Aluminiumkomponenten: Ausführung Metallgrau

Spiegel: Rauch

Schiebetüren: metallgrauer Rahmen, Rauchglas











ESTRAIBILE

VASSOIO ESTRAIBILE IN ALLUMINIO CON RIPIANO IN VETRO. ANCHE LE COMPONENTI ALLUMINIO POSSONO ESSERE PERSONALIZZATE SCEGLIENDO TRA LE FINITURE CHAMPAGNE O METAL GRAY COME IN FOTO.



PULL OUT / PULL OUT ALUMINIUM TRAY WITH GLASS SHELF. ALUMINIUM COMPONENTS TOO CAN BE CUSTOMIZED BY CHOOSING BETWEEN CHAMPAGNE OR METAL GRAY FINISHES, AS SHOWN IN THE PICTURE.

AUSZIEHELEMENT / ALUMINIUM-AUSZIEHFACH MIT GLASABLAGE. AUCH DIE ALUMINIUMKOMPONENTEN KÖNNEN INDIVIDUELL GESTALTET WERDEN; SIE KÖNNEN ZWISCHEN CHAMPAGNER ODER METAL GRAY FINISH WÄHLEN, WIE AUF DER ABBILDUNG.



G203

Componenti legno: texture laccato opaco Rosa Colorado

Componenti alluminio: finitura Metal gray.

Specchio: Fumè



Wood components: Colorado Pink matt lacquered texture

Aluminium components: Metal gray finish.

Mirror: Smoked

Holzkomponenten: Struktur matt lackiert Rosa Colorado

Aluminiumkomponenten: Ausführung Metallgrau.

Spiegel: Rauch



Gemini

. Un capolavoro di design per una cabina extra chic. L'elegante mix di finiture e l'ampia modularità dei suoi elementi ne fanno una struttura forte e raffinata. Design, colori, materiali e forme sono combinati sapientemente per diffondere un'energia positiva in tutta la casa. Questa soluzione rappresenta l'evoluzione tecnologica della cabina a cremagliera con profilo elettrificato. L'isola centrale, provvista di pratici cassetti Malta Ecrù con vetri trasparenti, accentua lo stile unico e inconfondibile del made in Italy. 100% ecologica e realizzata a regola d'arte.

. A masterpiece of design for an extra chic wardrobe. The elegant mix of finishes and the vast modularity of its elements make it a strong, stylish structure. Design, colours, materials and shapes are cleverly combined to spread positive energy throughout the house. This solution is the hi-tech evolution of the rack wardrobe with electrified profile. The central free-standing storage unit, featuring practical Ecrù Mortar drawers with transparent glass, accentuates the unique, unmistakable style of fine Italian workmanship. 100% eco-friendly and produced in line with the highest standards of workmanship.

. Ein Meisterstück des Designs — ein außerordentlich schicker Kleiderschrank. Die Vielfalt seiner eleganten Oberflächen und die mannigfache Modularität seiner Elemente machen ihn zu einer starken und raffinierten Struktur. Die gewollte Kombination aus Design, Farben, Materialien und Formen verbreiten zusätzliche positive Energie im ganzen Haus. Diese Lösung repräsentiert eine einzigartige technische Evolution im Bereich der mit elektrifizierten Wandschienen ausgestatteten begehbaren Kleiderschränke. Die zentrale Insel ist mit praktischen Schubladen vom Typ „Malta Ecrù“ ausgestattet, deren transparente Glasfront dem einzigartigen und unverwechselbaren italienischen Stil huldigt. 100 % ökologische und fachgerechte Herstellung.











MATERICA

NULLA E' BANALE E LASCIATO AL CASO. IN QUESTA COMPOSIZIONE TONO SU TONO LA FINITURA FRASSINO CENERE SI SPOSA PERFETTAMENTE CON IL LACCATO MALTA ECRU'.

MATERIAL / NOTHING IS TRIVIAL OR LEFT TO CHANCE. IN THIS TONE-ON-TONE LAYOUT, THE ASH WOOD FINISH PERFECTLY MATCHES THE OFF-WHITE LACQUERED BASE.

MATERIALBETONT / NICHTS WIRD NUR DEM ZUFALL ÜBERLASSEN. IN DIESER TON-IN-TON KOMPOSITION PASST DAS ESCHEN-FINISH "ASCHE" PERFEKT ZUR LACKIERUNG MALTA ECRU'.

G204

Componenti legno: essenza Frassino Cenere con cassetti in Malta Ecrù

Componenti alluminio: finitura Champagne
Ante scorrevoli: telaio Metal gray, vetro fumè

Wood components: Cinder Ash effect with Ecrù' Mortar drawers

Aluminium components: Champagne finish
Sliding doors: Metal gray frame, smoked glass

Holzkomponenten: Holz Esche grau mit Schubladen in Malta Ecrù

Aluminiumkomponenten: Ausführung Champagner
Schiebetüren: metallgrauer Rahmen, Rauchglas



G205

Componenti legno: essenza Frassino
Cenere con cassetti in Metallizzato zinco

Componenti alluminio: finitura Metal gray
Armadio Zenith laccato opaco Muschio



Wood components: Cinder Ash effect with Metallic Zinc drawers

Aluminium components: Metal gray finish
Zenith wardrobe with Moss matt lacquered finish

Holzkomponenten: Holz Esche grau mit Schubladen in Zinkmetalllic

Aluminiumkomponenten: Ausführung Metallgrau
Schrank Zenith matt lackiert Moosgrün



Gemini

. La cabina top quality su misura diventa realtà grazie a un progetto che mette insieme talento artigiano, tecnologia d'avanguardia e tanta passione. Il risultato è una grande soluzione a cremagliera capace di adeguarsi e sostenere le tante esigenze. Come un abito su misura, la cabina è costruita su uno spazio ridotto sfruttato al millimetro, che consente di sistemare i capi con creatività, organizzarli secondo i propri gusti e ritrovarli velocemente. La sua cifra distintiva è data dalla struttura imponente in essenza Rovere Fiammato con profilo in alluminio finitura Champagne e anta scorrevole con vetro Stopsol.

. The dream of a top quality customized walk-in wardrobe comes true thanks to a design that combines artisan talent, cutting edge technology and bags of passion. The result is a large rack solution that can be adapted to meet a wide range of requirements. Like a customized dress, the wardrobe is built for a small space in which every last millimetre is used, enabling you to arrange your clothing creatively, organise it according to your tastes and find it quickly. Its hallmark is its majestic Flamed Oak frame with aluminium profile in the Champagne finish and its sliding door with Stopsol glass.

. Handwerkliche Meisterschaft, modernste Technologie und viel Leidenschaft sind Ursprung dieses hochwertigen, maßangefertigten Kleiderschranks. Das Ergebnis ist eine exzellente Wandschienenkonstruktion, die sich an viele Bedürfnisse anpassen lässt. Gleich einem maßgeschneiderten Anzug ist der begehbare Kleiderschrank millimetergenau entworfen und gebaut, so dass die Kleidungsstücke kreativ nach eigenem Geschmack geordnet und schnell wiedergefunden werden können. Besonders ansehnlich sind seine imposante Struktur aus charakteristisch geflammter Eiche, seine champagnerfarbenen Aluminiumprofile und seine Schiebetür mit dem Glaseinsatz „Stopsol“.









SU MISURA

ECCO UNA PROPOSTA IDEALE PER RISOLVERE SPAZI ANGUSTI. NON CI SONO OSTACOLI PER LA PROGETTAZIONE DELLE CABINE ARMADIO MERCANTINI. PICCOLI SPAZI, MAXI CAPIENZA.

CUSTOMIZED / HERE IS AN IDEAL LAYOUT FOR SMALL SPACES. THERE ARE NO OBSTACLES WHEN IT COMES TO DESIGNING THE MERCANTINI WALK-IN CLOSETS. SMALL SPACES, EXTRA ROOM.

MASSGEFERTIGT / DIE IDEALE LÖSUNG ZUR BEWÄLTIGUNG VON ENGEN RAUMVERHÄLTNISSEN. ES GIBT KEINE HINDERNISSE FÜR DIE GESTALTUNG VON BEGEBBAREN SCHRÄNKEN VON MERCANTINI. MAXIMALE KAPAZITÄT AUF KLEINSTEM RAUM.



G206

Componenti legno: essenza Rovere Fiammato

Componenti alluminio: finitura Champagne

Anta scorrevole: telaio alluminio finitura Champagne, vetro Stopsol

Wood components: Flamed oak effect

Aluminium components: Champagne finish

Sliding Doors: Aluminium frame with Champagne finish and Stopsol glass

Holzkomponenten: Holz Eiche geflammt

Aluminiumkomponenten: Ausführung Champagner

Schiebetüren: Aluminiumrahmen mit Ausführung Champagner, Glas Stopsol

Gemini

. E' perfetta per esaltare la naturale bellezza di questa boutique, sia di giorno che di notte. La cabina apre le porte di un universo magico grazie alle infinite possibilità di composizione. Può essere attrezzata in tanti e diversi modi che la rendono unica. La cabina a cremagliera è perfetta per allestire, in chiave moderna, l'arredo di un negozio che vuole essere elegante e allo stesso tempo funzionale. Pensata su misura per soddisfare le più alte aspettative, è formata da pareti ancorate a muro attrezzabili con ripiani in vetro e cassetti. Una soluzione che conquista il cuore e valorizza ogni particolare.

. Perfect for enhancing the natural beauty of this boutique in the daytime and also at night. The wardrobe opens the doors to a magical universe offering infinite compositional possibilities. It can be accessorised in many different ways that make it unique. The rack wardrobe is the ideal modern solution for organising the furniture of a store that needs to be both elegant and functional at the same time. Custom-designed to meet even the highest expectations, it consists of sides anchored to the wall that can be accessorised with drawers and glass shelves. A heart-warming solution that highlights every detail.

. Sowohl der Tag als auch die Nacht unterstreichen die natürliche Schönheit dieser Boutique. Dank seiner unendlichen Kombinationsmöglichkeiten öffnet der Schrank seine Pforten in ein magisches Universum. Die Ausstattung ist äußerst vielfältig, wodurch er zu einem Unikat wird. Schränke mit Wandschientechnik eignen sich perfekt, um eine Geschäftseinrichtung auf moderne Weise gleichzeitig elegant wie funktional zu gestalten. Für höchste Ansprüche passgenau konstruiert, sind ihre Wände in der Mauer verankert und können mit Glasböden und Schubladen ausgestattet werden. Eine Lösung, die das Herz erobert und alle Detail unterstreicht.





















TRANSPARENCY / ALUMINIUM AND GLASS SHELVES TO MAKE THE LAYOUT LIGHTER. ON THE NEXT PAGE, ALSO IN THE VERSION WITH HANGER TUBE.

TRANSPARENZEN / REGALE AUS ALUMINIUM UND GLAS VERLEIHEN DER KOMPOSITION LEICHTIGKEIT. AUF DER GEGENÜBERLIEGENDEN SEITE AUCH IN DER AUSFÜHRUNG MIT KLEIDERSTANGE.

TRASPARENZE

RIPIANI IN ALLUMINIO E VETRO CONFERISCONO LEGGEREZZA ALLA COMPOSIZIONE. NELLA PAGINA A FIANCO ANCHE NELLA VERSIONE CON TUBO APPENDIABILI.





- 01** CASSETTIERA SOSPESA LEGNO
 2/C legno ↔ cm 89,5 / 97,5 / 119,5 ↗ cm 49,5 ↓ cm 35,8
 3/C legno ↔ cm 89,5 / 97,5 / 119,5 ↗ cm 49,5 ↓ cm 51,8
 2/C legno ↔ cm 89,5 / 97,5 / 119,5 ↗ cm 49,5 ↓ cm 51,8
- 02** CASSETTIERA SOSPESA VETRO
 2/C vetro ↔ cm 89,5 / 97,5 ↗ cm 49,5 ↓ cm 35,8
 3/C vetro ↔ cm 89,5 / 97,5 ↗ cm 49,5 ↓ cm 51,8
- 03** CASSETTIERA A TERRA LEGNO O VETRO
 ↓ cm 40,3 / 56,3
- 04** ELEMENTO RASTER PER MODULI DOPPI
 ↔ cm 89,5 / 97,5 / 119,5 ↗ cm 38 ↓ cm 35,8 / 51,8
- 05** ELEMENTO RASTER PER MODULI SINGOLI
 ↔ cm 43,5 / 47,5 / 58,5 ↗ cm 38 ↓ cm 35,8 / 51,8 / 102,6

- 06** RIPIANO LEGNO PORTACAMICIE
 ↔ cm 58,5 / 89,5 / 97,5 / 119,5 ↗ cm 48 ↓ cm 22
- 07** RIPIANO LEGNO PORTASCARPE
 ↔ cm 58,5 / 89,5 / 97,5 / 119,5 ↗ cm 48 ↓ cm 25
- 08** RIPIANO IN ALLUMINIO
 ↔ cm 58,5 / 89,5 / 97,5 / 119,5 ↗ cm 49,5 ↓ cm 3,5
- 09** RIPIANO IN ALLUMINIO CON TUBO APPENDIABILI
 ↔ cm 58,5 / 89,5 / 97,5 / 119,5 ↗ cm 49,5 ↓ cm 3,5
- 10** VASSOIO ESTRAIBILE IN ALLUMINIO CON RIPIANO LEGNO O VETRO
 ↔ cm 58,5 / 89,5 / 97,5 / 119,5 ↗ cm 49,5 ↓ cm 5,5
- 11** CASSETTO ESTRAIBILE IN ALLUMINIO
 ↔ cm 58,5 / 89,5 / 97,5 / 119,5 ↗ cm 49,5 ↓ cm 13



12 RIPIANO ALLUMINIO E VANO PER INSERIMENTO ESTRAIBILI H,5,5
 ⇔ cm 58,5 / 89,5 / 97,5 / 119,5 ↗ cm 49,5 ↓ cm 16

13 PORTACINTURE/CRAVATTE ESTRAIBILE IN ALLUMINIO
 ⇔ cm 58,5 / 89,5 / 97,5 / 119,5 ↗ cm 49,5 ↓ cm 5,5

14 PORTAPANTALONI ESTRAIBILE IN ALLUMINIO
 ⇔ cm 58,5 / 89,5 / 97,5 / 119,5 ↗ cm 49,5 ↓ cm 5,5

15 PORTASCARPE ESTRAIBILE IN ALLUMINIO
 ⇔ cm 58,5 / 89,5 / 97,5 / 119,5 ↗ cm 49,5 ↓ cm 5,5/18

16 PORTASCARPE FISSO
 ⇔ cm 51>94 ↗ cm 22 ↓ cm 10

17 ANTA SPECCHIO "FOEHN" CON CERNIERE A SCOMPARSA
 ⇔ cm 47,5 ↗ cm 2,5 ↓ cm 197,5

18 SPECCHIO FISSO TRA RIPIANI
 ⇔ cm 58,5 / 89,5 / 97,5 / 119,5 ↗ cm 2 ↓ cm 124

19 SALISCENDI "SERVETTO"
 ⇔ cm 44>61 / 77>120

20 PROFILO LED AD INCASSO SU RIPIANI
 ⇔ cm 58,5 / 89,5 / 97,5 / 119,5



VIRGO

montanti / *uprights* / *trägerprofile*

Virgo

. Se cerchi una cabina a tutta altezza sei nella strada giusta. La cabina Virgo è la tendenza dell'interior design che sfrutta al meglio gli spazi, da terra fino a soffitto. Il sistema si struttura su montanti in tubolare di alluminio fissati a muro oppure appoggiati a terra e direttamente a soffitto tramite un puntale. L'effetto è quello di una cabina spaziosa e ordinata come quella di una star: un luogo facilmente accessibile, divisa per capi dove collocare indumenti e abiti diversi per ogni occasione. Versatile nel tempo, la si può posizionare anche a centro stanza per dividere lo spazio.

. If you're looking for a floor to ceiling wardrobe, you're in the right place. The Virgo walk-in wardrobe is the interior design trend that best optimises the space available, from floor to ceiling. The system is structured on uprights in tubular aluminium attached to the wall or stood on the floor and directly against the ceiling using a ferrule. The effect generated is that of the tidy, roomy walk-in wardrobe of a star: a place that is easy to access, with different spaces where different garments and dresses for every occasion can be arranged. Forever versatile, it can also be positioned in the middle of the room to divide the space.

. Wenn Sie einen deckenhohen Kleiderschrank suchen, sind Sie hier richtig. Hinsichtlich des Innendesigns liegt der Kleiderschrank Virgo voll im Trend, indem er den Raum vom Boden bis zur Decke optimal nutzt. Der Systemaufbau basiert auf Aluminiumprofilen, die in der Wand verankert sind oder die auf dem Boden aufliegen und mithilfe von Spitzen mit der Decke verspreizt sind. Das Resultat ist ein geräumiger und ordentlicher Schrank wie der eines Stars, leicht zugänglich und nach Kleidung geordnet, in dem man für jeden Anlass unterschiedliche Kleidungsstücke aufbewahrt. Dauerhaft vielseitig kann er zum Aufteilen eines Raums auch in dessen Mitte platziert werden.









RAFFINATI

IMPERCETTIBILI MA INDISPENSABILI PER CREARE ATMOSFERA, LE LUCI POSIZIONATE SUL RETRO DEL MONTANTE EMETTONO UNA LUCE DIFFUSA E AVVOLGENTE. L'ELEGANZA ASSICURATA.

SOPHISTICATED / UNNOTICEABLE YET ESSENTIAL TO DELIVER THE RIGHT ATMOSPHERE, THE LIGHTS PLACED ON THE BACK OF THE UPRIGHT EMIT A DIFFUSED AND ENVELOPING LIGHT. ELEGANCE IS GUARANTEED.

RAFFINIERT / KAUM WAHRNEHMBAR, ABER UNERLÄSSLICH, UM ATMOSPHERE ZU SCHAFFEN, STRAHLEN DIE AUF DER RÜCKSEITE DES TRÄGERS POSITIONIERTEN LEUCHTEN EIN DIFFUSES UND ANGENEHMES LICHT AUS. ELEGANZ AUF SICHER.

V301

Componenti legno: essenza Rovere
Fiammato con cassetti Metallizzato Nichel
Componenti alluminio: finitura Champagne

Wood components: Flamed oak effect with
Metallic Nickel drawers

Aluminium components: Champagne finish

Holzkomponenten: Holz Eiche geflämmt
mit Schubladen Nickelmetallic

Aluminiumkomponenten: Ausführung
Champagner











ACCESSORI

SOLUZIONI INTELLIGENTI PER IL CONTENIMENTO E L'ORGANIZZAZIONE. A LATO IL PRATICO VASSOIO PORTAOGGETTI, SOTTO PORTA PANTALONI ESTRAIBILE IN ALLUMINIO.

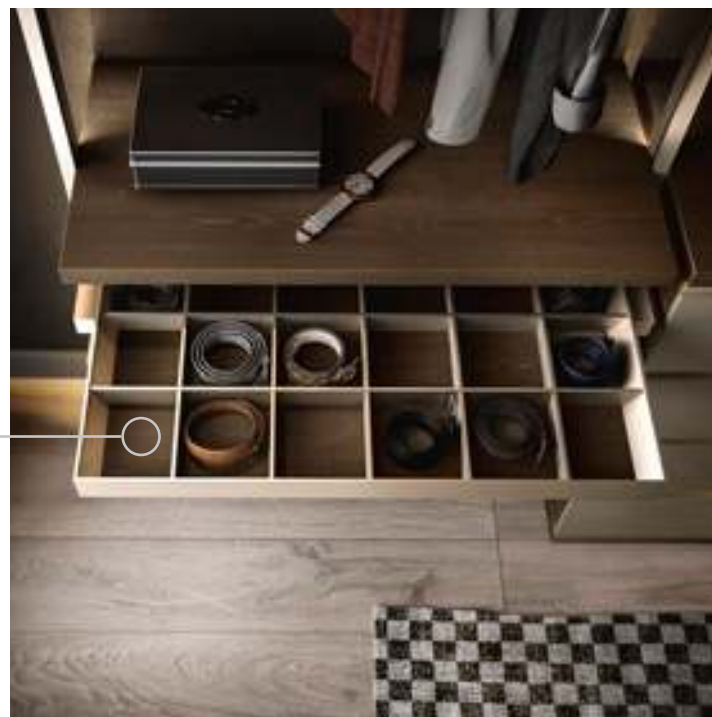

ACCESSORIES / INTELLIGENT CONTAINING AND ORGANIZING SOLUTIONS. THE HANDY STORAGE TRAY ON THE SIDE, THE PULL OUT ALUMINIUM TROUSERS HOLDER UNDERNEATH.

ACCESSOIRES / INTELLIGENTE LÖSUNGEN FÜR AUFBEWAHRUNG UND ORGANISATION. SEITLICH DIE PRAKTISCHE ABLAGESCHALE, UNTEN DER AUSZIEHBARE ALUMINIUM-HOSENHALTER.



Virgo

. Credi nell'amore a prima vista? Questa composizione è la prova che esiste. L'infinita possibilità offerta da larghezze e pannellature diverse, consentono di creare una cabina su misura secondo gli spazi disponibili e seguendo le aspettative di ognuno. Si avvera la possibilità di riporre il guardaroba in modo divertente e meticoloso e, soprattutto, averlo sempre a disposizione. Per esempio, la parte sviluppata in altezza può contenere cappotti o maglie over e nella parte più bassa possono trovare posto cassettiere in legno o in vetro, vassoi e accessori estraibili e, separatamente, è possibile prevedere ripiani porta scarpe.

. Do you believe in love at first sight? This composition is the proof that it exists. The infinite possibilities offered by different widths and panels enable you to create a wardrobe customised to suit the available spaces and your specific requirements. A fun, meticulously tidy way of storing your clothes and accessories and, most of all, ensuring that they are always within easy reach. For example, the part at the top can be used for storing coats or oversized sweaters and the space down below is perfect for hosting wooden or glass drawer units, pullout trays and accessories. Shelving for shoes can also be separately included.

. Glauben Sie an Liebe auf den ersten Blick? Diese Komposition ist der Beweis für ihre Existenz. Durch die verschiedenen Breiten und vielfältigen Paneele ergeben sich unzählige Kleiderschrankvarianten – passend zum verfügbaren Platzangebot und zu den persönlichen Erwartungen. Es entsteht die Möglichkeit, den Kleiderschrank auf praktische Weise und ordentlich zu managen – und ihn vor allem immer zur Verfügung zu haben. Beispielsweise können die oberen Schrankelemente Mäntel und große Pullover aufnehmen, während die unteren Elemente Holz- oder Glasschubladen, Tablett und herausziehbare Zubehöre und separat Schuhregale aufweisen.









FUNZIONALITA'

NON SOLO ELEGANZA COMPOSITIVA MA GRANDE ATTENZIONE ALLA FUNZIONALITA'. LA MANSARDA NON E' UN VINCOLO, PUOI SFRUTTARE TUTTI GLI SPAZI E ALTEZZE RAGGIUNGI COMODAMENTE I TUOI ABITI GRAZIE AL SALISCENDI.

FUNCTION / NOT JUST AN ELEGANT LAYOUT: A GREAT ATTENTION TO FUNCTION TOO. ATTICS ARE NOT AN ISSUE: YOU CAN USE ALL THE SPACE AND HEIGHT AVAILABLE AND REACH YOUR CLOTHES COMFORTABLY WITH THE LATCH.

FUNKTIONALITÄT / NICHT NUR KOMPOSITORISCHE ELEGANZ, SONDERN GROSSES AUGENMERK AUF FUNKTIONALITÄT. DIE MANSARDE IST KEINE EINSCHRÄNKUNG, SIE KÖNNEN ALLE RÄUME UND HÖHEN NUTZEN UND DANK DES KLEIDERLIFTS IHRE KLEIDUNG BEQUEM ZU ERREICHEN.

V302

Componenti legno: essenza Texture con cassetti texture laccato opaco Grigio Luce
Componenti alluminio: finitura Champagne

Wood components: Texture effect with Light Gray matt lacquered texture drawers
Aluminium components: Champagne finish

Holzkomponenten: Holz Textur mit Schubladen Textur matt lackiert Hellgrau
Aluminiumkomponenten: Ausführung Champagner



V303

Componenti legno: essenza Frassino Cenere

Componenti alluminio: finitura Metal gray

Specchio: Chiaro



Wood components: Cinder Ash effect
Aluminium components: Metal gray finish
Mirror: Clear

Holzkomponenten: Holz Esche grau
Aluminiumkomponenten: Ausführung Metallgrau
Spiegel: Klar



Virgo

. Una prospettiva originale dove si uniscono, con equilibrio e armonia, elementi e finiture. Organizzata in modo intelligente, la cabina di questa composizione disegna la parete e personalizza l'ambiente. L'ampia gamma di finiture disponibili tra essenze, malte, metallizzati e laccati, consente di creare uno spazio di assoluta eleganza. I ripiani permettono di tenere tutto in vista e a portata di mano e si possono aggiungere delle pratiche cassettiere, o ripiani alti per sistemare capi fuori stagione o nei cassetti in basso la biancheria o indumenti delicati.

. An original solution combining a range of elements and finishes for a harmonious, balanced result. Organised intelligently, the wardrobe of this composition designs the wall and personalises the environment. The wide range of finishes available includes wood, mortar, metallic and lacquered effects, perfect for creating a space of pure elegance. The shelves enable everything to be kept on display and close to hand and other elements can be added: practical drawer units, top shelves for storing off-season garments or bottom drawers for underwear and delicate garments.

. Eine originelle Perspektive, in der Elemente und Oberflächen ausgewogen und harmonisch verschmelzen. Der begehbare Kleiderschrank dieser Komposition besitzt eine intelligente Organisation, kleidet die Wand und personalisiert das Ambiente. Die umfangreiche Auswahl verschiedener Oberflächen wie Holz, Mörtel, Metall und Lack erzeugt eine Umgebung absoluter Eleganz. Regale schaffen einen hervorragenden Überblick und alles ist immer zur Hand. Praktische Schubladen lassen sich hinzufügen und die oberen Regale können saisonbedingt nicht benötigte Kleidung aufnehmen, während Wäsche und empfindliche Kleider in bodennahen Fächern Platz finden.







OMNIA

ACCESSORI

VERSATILE GRAZIE ALLA VASTA SCELTA DI ACCESSORI CHE CONTRIBUISCONO A RENDERE LA CABINA PERSONALIZZABILE A SECONDA DELLE PROPRIE ESIGENZE.



ACCESSORIES / VERSATILE THANKS TO THE WIDE RANGE OF ACCESSORIES TO CUSTOMIZE YOUR WALK-IN CLOSET BASED ON YOUR NEEDS.

ZUBEHÖR / VIELSEITIG NUTZBAR DANK DER GROSSEN AUSWAHL AN ACCESSOIRES, DIE DAZU BEITRAGEN, DIE BEGEHBARE ANKLEIDE NACH IHREN WÜNSCHEN ZU GESTALTEN.

V304

Componenti legno: essenza Texture con elemento raster texture laccato opaco Porpora

Componenti alluminio: finitura Metal gray

Ante scorrevoli: telaio Metal gray, vetro stopsol. Armadio Zenith laccato opaco Porpora, ante vetro con telaio Peltro e vetro stopsol.

Wood components: Texture effect with Purple matt lacquered texture raster element

Aluminium components: Metal gray finish

Sliding doors: Metal gray frame, Stopsol glass Zenith wardrobe with Purple matt lacquered finish, Pewter frame glass door and Stopsol glass

Holzkomponenten: Holz Textur mit Rasterelement Textur matt lackierte Lila

Aluminiumkomponenten: Ausführung Metallgrau

Schiebetüren: Rahmen Metallgrau, Glas Stopsol Schrank Zenith matt lackiert Lila matt lackiert, Glastüren mit Rahmen Zinngrau und Glas Stopsol.



Virgo

. Il dettaglio forte si vede con la luce. Come in questa cabina creata per una boutique di oggetti preziosi, bella in ogni sua sfumatura e votata a un'eleganza pura e semplice. Il colore prende forma tra componenti in texture laccato opaco Pietra e finitura Metal gray. Si può valorizzare con l'aggiunta di sensori luci a led o faretti a soffitto per sottolinearne la bellezza e la funzionalità: il mix vincente del design made in Italy. Il risultato è un omaggio all'architettura d'interni delle boutique delle grandi città, dove poter vivere un'esperienza unica, senza confine.

. Bold details become visible in the light. Like in this open wardrobe created for a boutique of precious objects, where every detail embodies beauty, flaunting a pure, simple kind of elegance. The colour takes shape in the components, creating different combinations with matt Stone lacquered textures and grey Metal finishes. The design can be enhanced by adding Led light sensors or spotlights in the ceiling to highlight its beauty and functionality: the winning mix of design Made in Italy. The result is a tribute to the interior design of metropolitan boutiques, the ideal places for experiencing unique, boundless emotions.

. Das wesentliche Detail zeigt sich bei Licht. Das beweist dieser Schrank für Boutiquen mit wertvollen Objekten – schön in jeder seiner Facetten und stimmig in reiner und einfacher Eleganz. Die Farbe konkretisiert sich zwischen den Komponenten durch matt lackierte Strukturen in Steingrau und der metallgrauen Ausführung. Durch Hinzufügen von LED-Lichtern und Deckenstrahlern ist es möglich, seine Schönheit und Funktionalität hervorzuheben – ein überzeugender Mix italienischen Designs. Das Ergebnis ist eine Hommage an die Inneneinrichtung von Boutiquen großer Städte, in denen einzigartige und grenzenlose Erlebnisse warten.



OMNIA





OMNIA



MINIMALE

LA SEMPLICITA' DELLA CABINA A MONTANTI PERMETTE DI ARREDARE OGNI TIPO DI AMBIENTE: DALLE PROPOSTE SUPER ACCESSORiate A SOLUZIONI ESSENZIALI PER REALIZZARE BOUTIQUE O SPAZI ESPOSITIVI.

MINIMAL / THE SIMPLICITY OF THE UPRIGHT WALK-IN CLOSET, IDEAL FOR ANY KIND OF ROOM: FROM SUPER-EQUIPPED LAYOUTS TO ESSENTIAL SOLUTIONS FOR BOUTIQUES OR EXHIBITS.

MINIMALISTISCH / DIE SCHLICHTHEIT DER ANKLEIDE MIT BODEN-DECKEN-TRÄGERPROFILEN ERLAUBT IHNEN, JEDE ART VON AMBIENTE EINZURICHTEN: VON REICH MIT ZUBEHÖR DOTIERTEN VARIANTEN BIS HIN ZU ELEMENTAREN LÖSUNGEN, UM BOUTIQUEN ODER AUSSTELLUNGSRÄUME ZU SCHAFFEN.

V305

Componenti legno: texture laccato opaco Pietra

Componenti alluminio: finitura Metal gray

Wood components: Stone matt lacquered texture

Aluminium components: Metal gray finish

Holzkomponenten: matt lackierte Textur Steingrau

Aluminiumkomponenten: Ausführung Metallgrau



V306

. C'è n'è per tutti i gusti e per le diverse esigenze. La cabina può essere realizzata anche in spazi piccoli, stretti o angusti. In questi casi sono molto pratiche le soluzioni angolari che ottimizzano lo spazio come meglio si desidera e disegnano a parete dei veri capolavori. La scelta è ampia tra angoli aperti, angoli a forma rettangolare o a 90°.

. Something for everyone. The walk-in wardrobe can also be created in small, narrow or confined spaces. In these cases, corner solutions are extremely practical because they optimise the space to suit the customer's needs and create true masterpieces on the walls. There is a vast choice of open, rectangular or 90° corners.

. Für jeden Geschmack und alle Bedürfnisse. Ein begehrter Kleiderschrank findet auch in kleinen, engen oder verwinkelten Räumen Platz. Für diese Fälle empfehlen sich Lösungen, die ebenfalls die Ecken nutzen. Sie optimieren den Raum wunschgenau und zeichnen echte Meisterwerke an die Wand. Für offene Ecken steht eine große Eckenvielzahl in rechteckiger Form oder als 90°-Führung bereit.



INFINITE SOLUZIONI

endless solutions / endlose lösungen



ANGOLI

corners / ecken

A



ANGOLO APERTO

B



ANGOLO QUADRATO

C



ANGOLO CON ELEMENTI IN APPOGGIO



01 CASSETTIERA SOSPESA LEGNO

2/C legno ↔ cm 89,5 / 97,5 / 119,5 ↗ cm 49,5 ↓ cm 35,8
 3/C legno ↔ cm 89,5 / 97,5 / 119,5 ↗ cm 49,5 ↓ cm 51,8
 2/C legno ↔ cm 89,5 / 97,5 / 119,5 ↗ cm 49,5 ↓ cm 51,8

02 CASSETTIERA SOSPESA VETRO

2/C vetro ↔ cm 89,5 / 97,5 ↗ cm 49,5 ↓ cm 35,8
 3/C vetro ↔ cm 89,5 / 97,5 ↗ cm 49,5 ↓ cm 51,8

03 CASSETTIERA A TERRA LEGNO O VETRO SU BASE

↓ cm 35,8 / 51,8

04 CASSETTIERA IN APPOGGIO LEGNO O VETRO

↓ cm 35,8 / 51,8

05 ELEMENTO RASTER PER MODULI DOPPI

↔ cm 89,5 / 97,5 / 119,5 ↗ cm 38 ↓ cm 35,8 / 51,8

06 ELEMENTO RASTER PER MODULI SINGOLI

↔ cm 43,5 / 47,5 / 58,5 ↗ cm 38 ↓ cm 35,8 / 51,8 / 102,6

07 RIPIANO LEGNO PORTACAMICIE

↔ cm 58,5 / 89,5 / 97,5 / 119,5 ↗ cm 48 ↓ cm 22

08 RIPIANO LEGNO PORTASCARPE

↔ cm 58,5 / 89,5 / 97,5 / 119,5 ↗ cm 48 ↓ cm 25

09 VASSOIO ESTRAIBILE IN ALLUMINIO CON RIPIANO LEGNO O VETRO

↔ cm 58,5 / 89,5 / 97,5 / 119,5 ↗ cm 49,5 ↓ cm 5,5

10 CASSETTO ESTRAIBILE IN ALLUMINIO

↔ cm 58,5 / 89,5 / 97,5 / 119,5 ↗ cm 49,5 ↓ cm 13

11 PORTACINTURE/CRAVATTE ESTRAIBILE IN ALLUMINIO

↔ cm 58,5 / 89,5 / 97,5 / 119,5 ↗ cm 49,5 ↓ cm 5,5



- 12** PORTAPANTALONI ESTRAIBILE IN ALLUMINIO
↔ cm 58,5 / 89,5 / 97,5 / 119,5 ↗ cm 49,5 ↓ cm 5,5
- 13** PORTASCARPE ESTRAIBILE IN ALLUMINIO
↔ cm 58,5 / 89,5 / 97,5 / 119,5 ↗ cm 49,5 ↓ cm 5,5/18
- 14** ANTA SPECCHIO "FOEHN" CON CERNIERE A SCOMPARSA
↔ cm 47,5 ↗ cm 2,5 ↓ cm 197,5
- 15** SALISCENDI "SERVETTO"
↔ cm 44>61 / 77 > 120
- 16** PROFILO LED AD INCASSO SU RIPIANI
↔ cm 17
- 17** PROFILO LED INSERITO SU LATO INTERNO MONTANTE FRONTALE



ORION

montanti pensili / *hanging uprights* / *wand-trägerprofile*

Orion

. La volontà di guardare al futuro dà vita alla cabina Orion. Il design d'avanguardia si unisce alla maestria artigiana per un progetto che regala emozioni. Provvista di un montante a profilo fissato a muro con cremagliera interna in metallo, per posizionare gli accessori all'altezza che si desidera, la cabina non appoggia a terra ma si presenta sospesa. La sua eleganza è sottolineata dalle linee classiche sviluppate in altezza e valorizzata dalle finiture delle componenti in legno che si abbinano agli elementi in alluminio, da scegliere tra un'ampia gamma di colori.

. The desire to look to the future is the inspiration behind Orion. State-of-the-art design is combined with artisan mastery to create a solution that instils emotion in the beholder. Featuring an upright with profile attached to the wall and an internal metal rack system for storing accessories at the desired height, the wardrobe does not stand on the ground but is suspended. Its elegance is underlined by its classic lines developed upwards and enhanced by the finishes of the wooden components. These can be matched with aluminium elements chosen from a wide range of colours.

. Der Wunsch, die Zukunft vorwegzunehmen, ist der Ursprung des begehbaren Kleiderschranks Orion. Avantgardistisches Design im Zusammenspiel mit meisterlicher Handwerkskunst verschmelzen zu einem Emotionen weckenden Produkt. Durch die an der Wand verankerten metallenen Wandschienen lassen sich alle Zubehörelemente in jeder gewünschten Höhe positionieren; zudem steht der Schrank nicht auf dem Boden, sondern schwebt darüber. Die klassische Linienführung und die mit den Aluminiumelementen harmonisierenden Oberflächen der Holzkomponenten, für die eine umfangreiche Farbpalette verfügbar ist, unterstreichen die Eleganz des Schrankes.









DESIGN

L' ELEGANZA E' CIO' CHE CONTRADDISTINGUE LE CABINE MERCANTINI. IL PORTASCARPE ESTRAIBILE IN ALLUMINIO SI METTE IN LUCE PER IL SUO DESIGN E FUNZIONALITA'.

DESIGN / ELEGANCE IS WHAT MAKES MERCANTINI WALK-IN CLOSETS STAND OUT. THE PULL OUT ALUMINIUM SHOE RACK STANDS OUT FOR ITS DESIGN AND FUNCTIONALITY.

DESIGN / ZEITLOSE ELEGANZ ZEICHNET DIE MERCANTINI-ANKLEIDEN AUS. DER AUSZIEHBARE ALUMINIUM-SCHUHHALTER BESTICHT DURCH DESIGN UND FUNKTIONALITÄT.



0401

Componenti legno: essenza Frassino Cenere

Componenti alluminio: Champagne

Wood components: Cinder Ash effect

Aluminium components: Champagne

Holzkomponenten: Holz Esche grau

Aluminiumkomponenten: Champagner



. MONTANTI PENSILI



RIORDINARE

IL CASSETTO ESTRAIBILE IN ALLUMINIO E I VASSOI ESTRAIBILI IN ALLUMINIO, CON RIPIANI IN LEGNO O VETRO, SONO VERSATILI E INDISPENSABILI PER ORGANIZZARE LA CABINA.



REORGANIZING / THE PULL OUT ALUMINIUM DRAWER AND TRAYS WITH WOODEN OR GLASS SHELVES ARE VERSATILE AND NECESSARY TO ORGANIZE YOUR WALK-IN CLOSET.

AUFRÄUMEN / DIE ALU-SCHUBLADE UND DIE ALU-AUSZIEHFÄCHER MIT HOLZ- ODER GLASABLAGEN SIND VIELSEITIG UND FÜR DIE ORGANISATION DER ANKLEIDE UNVERZICHTBAR.



OMNIA

0402

Componenti legno: essenza Texture con cassette Malta Mattone

Componenti alluminio: Metal gray

Wood components: Texture effect with Brick Mortar drawers

Aluminium components: Metal gray

Holzkomponenten: Holz Textur mit Schubladen Ziegelrot

Aluminiumkomponenten: Metallgrau





Orion

. Vanta il know-how di Mercantini Moretti Industry: speciale design e grande personalità. La cabina Orion è ideale per gusti e spazi molto diversi fra loro. E' un sistema ricco di soluzioni che dà luogo a forme geometriche e prospettive originali dove si mescolano elementi e finiture. Ideale per attrezzare ambienti destinati a impieghi differenti: una lavanderia oppure una dispensa e si presta bene anche all'arredamento di una boutique. Questa composizione si completa con panche legno a terra dove è possibile unire cassettiere in legno, singole o doppie, sovrapposte fra loro.

. The know-how of Mercantini Moretti Industry gifts us a special design with a big personality. The Orion walk-in wardrobe is ideal for a wide range of diverse tastes and spaces. A system full of solutions, creating geometrical shapes and original perspectives where elements and finishes are mixed. Ideal for environments used for different uses: a laundry room or a food cupboard. And ideal for the decor of a boutique. This composition is completed with wooden elements on the floor to which single or double wooden drawer units can be added, one on top of the other.

. Das Know-how von Mercantini Moretti Industry ist ein tragendes Element dieses speziellen, von großer Persönlichkeit getragenen Designs. Der begehbare Kleiderschrank Orion eignet sich ideal für überaus ungleiche Geschmäcker und Räume. Das System verfügt über umfangreiche Lösungsmöglichkeiten die sich zu geometrischen Formen und originellen Perspektiven kristallisieren, bei denen sich Komponenten und Oberflächen mischen. Ideal zum Ausstatten von Räumlichkeiten unterschiedlicher Aufgabengebiete – zum Beispiel für einen Wasorraum oder eine Speisekammer. Darüber hinaus eignet sich das System ebenfalls gut zum Einrichten einer Boutique. Abgerundet wird diese Komposition durch auf dem Boden liegende Holzpaneele, über die Einzel- oder Doppelschubladen aus Holz montiert werden können.









PREZIOSO

AMPIA SCELTA DI ACCESSORI PER ARREDARE E ORGANIZZARE LA TUA CABINA. A FIANCO IL VASSOIO CON DIVISORI E' IDEALE PER OSPITARE CINTURE, CRAVATTE O BIJOUX.

PRECIOUS / WIDE RANGE OF ACCESSORIES TO FURNISH AND ORGANIZE YOUR WALK-IN CLOSET. THE TRAY WITH PARTITIONS ON THE SIDE IS IDEAL FOR BELTS, TIES OR JEWELLERY.

KOSTBAR / GROSSE AUSWAHL AN ACCESSOIRES ZUR EINRICHTUNG UND ORGANISATION IHRER KABINE. HIER DIE SCHALE MIT TRENNWÄNDEN IDEAL ZUR ABLAGE VON GÜRTELN, KRAWATTEN ODER BIJOUX.

0403

Componenti legno: essenza Rovere Fiammato e texture laccato Muschio

Componenti alluminio: Metal gray

Specchio: Chiaro



Wood components: Flamed oak effect and Moss matt lacquered texture

Aluminium components: Metal gray

Mirror: Clear

Holzkomponenten: Holz Eiche geflammt und Textur matt lackiert Moosgrün

Aluminiumkomponenten: Metallgrau

Spiegel: Klar



01 CASSETTIERA SOSPESA LEGNO

2/C legno ↔ cm 89,5 / 97,5 / 119,5 ↗ cm 49,5 ↓ cm 35,8

3/C legno ↔ cm 89,5 / 97,5 / 119,5 ↗ cm 49,5 ↓ cm 51,8

2/C legno ↔ cm 89,5 / 97,5 / 119,5 ↗ cm 49,5 ↓ cm 51,8

02 CASSETTIERA SOSPESA VETRO

2/C vetro ↔ cm 89,5 / 97,5 ↗ cm 49,5 ↓ cm 35,8

3/C vetro ↔ cm 89,5 / 97,5 ↗ cm 49,5 ↓ cm 51,8

03 CASSETTIERA A TERRA LEGNO O VETRO SU BASE

↓ cm 40,3 / 56,3

04 ELEMENTO RASTER

Per moduli singoli ↔ cm 43,5 / 47,5 / 58,5 ↗ cm 38 ↓ cm 35,8 / 51,8 / 102,6

Per moduli doppi ↔ cm 89,5 / 97,5 / 119,5 ↗ cm 38 ↓ cm 35,8 / 51,8

05 VASSOIO ESTRAIBILE IN ALLUMINIO CON RIPIANO LEGNO O VETRO

↔ cm 58,5 / 89,5 / 97,5 / 119,5 ↗ cm 49,5 ↓ cm 5,5

06 CASSETTO ESTRAIBILE IN ALLUMINIO

↔ cm 58,5 / 89,5 / 97,5 / 119,5 ↗ cm 49,5 ↓ cm 13

07 PORTACINTURE/CRAVATTE ESTRAIBILE IN ALLUMINIO

↔ cm 58,5 / 89,5 / 97,5 / 119,5 ↗ cm 49,5 ↓ cm 5,5

08 PORTAPANTALONI ESTRAIBILE IN ALLUMINIO

↔ cm 58,5 / 89,5 / 97,5 / 119,5 ↗ cm 49,5 ↓ cm 5,5

09 PORTASCARPE ESTRAIBILE IN ALLUMINIO

↔ cm 58,5 / 89,5 / 97,5 / 119,5 ↗ cm 49,5 ↓ cm 5,5/18

10 SALISCENDI "SERVETTO"

↔ cm 44>61 / 77>120



TAURUS

moduli / modular units / module

Taurus

. La capacità di guardare oltre fa della cabina Taurus uno dei must have dell'ambiente d'interni. La ricerca dell'ordine è la regola che diventa magia. Si presenta come un armadio aperto ma con una profondità ridotta. E' formata da fianchi (spessore 2,5 cm) e moduli con altezze e larghezze standard che consentono di personalizzare il proprio guardaroba mixando e abbinando elementi e finiture. Metal gray e Champagne sono le tonalità a scelta per le componenti in alluminio esaltate tono su tono o dai colori a scelta per gli elementi in legno, realizzati con materie prime di eccellenza.

. The ability to see beyond makes the Taurus walk-in wardrobe a true must-have in the world of interior design. The pursuit of tidiness is a rule that becomes magic. It has the form of an open wardrobe but is slightly shallower. It is composed of sides (thickness 2.5 cm) and modules with standard heights and widths that enable you to personalise your wardrobe, mixing and matching elements and finishes. Grey metal and Champagne are the shades available for the aluminium components, enhanced by a tone on tone effect or by choosing a different colour for the wooden elements, created with excellent quality raw materials.

. Weitsicht macht aus dem begehbaren Kleiderschrank Taurus ein Must-have der Inneneinrichtung. Das Suchen nach Ordnung ist die zur Magie werdende Bestimmung. Der Schrank präsentiert sich als offener Kleiderschrank, besitzt jedoch eine geringere Tiefe. Seine Konstruktion besteht aus 2,5 cm starken Seitenelementen und Modulen mit Standardhöhen und -breiten. Durch diese standardisierten Maße lassen sich die Komponenten und Oberflächen des Kleiderschranks beliebig mischen und persönlich gestalten. Für die Aluminiumkomponenten stehen metallgraue und champagnerfarbene Farbtöne zur Verfügung. Dieselben oder unterschiedliche Farben werden für die Holzelemente benutzt, wobei ausschließlich erstklassige Rohstoffe zum Einsatz kommen.









MODULI

DESIGN ESSENZIALE E ORIGINALITA' NEI DETTAGLI, ATTREZZATURE RICERCATE E LIBERAMENTE POSIZIONABILI CONTRADDISTINGUONO LA CABINA A MODULI.

MODULES / ESSENTIAL DESIGN AND ORIGINAL DETAILS, SOPHISTICATED EQUIPMENT THAT CAN BE PLACED FREELY: THIS IS OUR MODULE WALK-IN CLOSET.

MODULE / SCHLICHTES DESIGN UND ORIGINELLE DETAILS SOWIE DURCHDACHTE UND FREI KOMPONIERBARE AUSSTATTUNGEN ZEICHNEN DIE MODUL-ANKLEIDE AUS.

T501

Componenti legno: texture laccato opaco Bianco

Componenti alluminio: Metal gray

Ante scorrevoli: telaio Metal gray, vetro fumè

Wood components: White matt lacquered texture

Aluminium components: Metal gray

Sliding doors: Metal gray frame, smoked glass

Holzkomponenten: Textur matt lackiert Weiß

Aluminiumkomponenten: Metallgrau

Schiebetüren: metallgrauer Rahmen, Rauchglas











OMNIA





ATMOSFERA

CREA GIOCHI DI LUCI E LASCIATI GUIDARE, ESALTA I MODULI, ARREDA CON CHIARI E SCURI GRAZIE ALLE LUCI LED AD INCASSO SU RIPIANI O FIANCHI.

ATMOSPHERE / CREATE LIGHT EFFECTS AND LET YOURSELF BE GUIDED, ENHANCE THE MODULES, FURNISH WITH LIGHT AND DARK SECTIONS, THANKS TO THE RECESSED LED LIGHTS ON THE SHELVES AND ON THE SIDES.

ATMOSPHÄRE / SCHAFFEN SIE LICHTSPIELE UND LASSEN SIE SICH INSPIRIEREN, VEREDELN SIE DIE MODULE, GESTALTEN SIE MIT HELL-DUNKEL EFFEKT, DANK DER IN DEN REGALEN ODER SEITENWÄNDEN EINGELASSENEN LED-LEUCHTEN.



T502

Componenti legno: essenza Rovere Fiammato

Componenti alluminio: Metal gray

Specchio: Fumè



Wood components: Flamed oak effect
Aluminium components: Metal gray
Mirror: Smoked

Holzkomponenten: Holz Eiche geflammt
Aluminiumkomponenten: Metallgrau
Spiegel: Rauch



Taurus

. Accessoriare: regola d'oro della Taurus. Sono tante le possibilità di allestire la cabina destinata alle diverse personalità di chi le utilizza. Capaci di soddisfare, per esempio, chi ama la natura, chi cerca l'avventura e chi desidera il relax totale. Senza dimenticare gli amanti del fashion che qui trovano lo scatto avanti dello stile del futuro. In questa soluzione, l'armadio Zenith, laccato opaco Blu Notte che prosegue con la cabina, crea e completa un'esperienza su misura. Si realizza un ambiente dallo stile esclusivo da comporre con ripiani e pianetti, divisori interni, cassettiere legno o in vetro, vassoi e accessori estraibili, servetto e tubi appendiabito.

. Accessorise: the golden rule of the Taurus. There are many options available, allowing you to compose the wardrobe according to your own personality. In this way the same product can meet the needs of nature lovers, adventure seekers and relaxation addicts alike. Not to mention those who adore fashion, who can find a sneak preview of the style of the future here. This solution features the Zenith wardrobe, with a matt Night Blue lacquer that continues with the walk-in wardrobe, creating and completing a bespoke experience. This creates an environment with an exclusive style that can be composed with large and small shelves, internal dividers, wooden or glass drawer units, trays and pullout accessories, lift mechanisms and clothes rail.

. Zubehör ist die goldene Regel von Taurus. Ein begehrter Kleiderschrank kann auf viele Arten für den Nutzer personalisiert werden. Er kann Naturliebhaber, Abenteurer oder Personen ansprechen, die absolute Entspannung wünschen. Und natürlich alle Liebhaber von Mode und Fashion, denen er einen Vorgeschmack auf zukünftige Stile verleiht. Bei diesem maßangefertigtem Erlebnis führt der Schrank Zenith mit seiner matten „Blu Night“-Lackierung den Farbton des offenen Kleiderschranks fort. Es entsteht eine exklusive Umgebung, die sich mit Einlagen und Regalen, internen Trennplatten, Holz- oder Glasschubladen, Tablett, ausziehbaren Zubehören, normalen Kleiderstangen und Kleiderschränkliften ausstatten lässt.







OMNIA

LACCATI

LA RICERCA E' CONTINUA PER RISPONDERE AD UN GUSTO ATTUALE E VARIEGATO. AMPIA SCELTA DI COLORI, DAI TONO SU TONO ALLE NUANCE RICERCATE, PER ESSERE SEMPRE ALLA MODA.



LACQUERED / CONTINUOUS RESEARCH TO MEET CURRENT AND VARIED TASTE. WIDE RANGE OF COLOURS, FROM TONE-ON-TONE TO CLASSY NUANCES, TO BE ALWAYS ON SPOT.

LACKIERUNGEN / DIE RECHERCHE GEHT VORAN, UM AUF AKTUELLE UND VIELFÄLTIGE TENDENZEN ZU REAGIEREN. GROSSE FARBENAUSWAHL, VON TON IN TON BIS HIN ZU RAFFINIERTEN NUANCEN, UM STETS IM TREND ZU SEIN.

T503

Componenti legno: essenza Texture e texture laccato opaco Blu Notte

Componenti alluminio: Champagne. Armadio Zenith laccato opaco Blu Notte

Wood components: Texture effect and Midnight Blue matt lacquered texture

Aluminium components: Champagne. Zenith wardrobe with Midnight Blue matt lacquered finish

Holzkomponenten: Holz Textur und Textur matt lackiert Nachtblau

Aluminiumkomponenten: Champagner. Schrank Zenith matt lackiert Nachtblau





01 CASSETTIERA SOSPESA LEGNO

2/C legno ↔ cm 89,5 / 97,5 / 119,5 ↗ cm 49,5 ↓ cm 32
 3/C legno ↔ cm 89,5 / 97,5 / 119,5 ↗ cm 49,5 ↓ cm 48
 2/C legno ↔ cm 89,5 / 97,5 / 119,5 ↗ cm 49,5 ↓ cm 48

02 CASSETTIERA SOSPESA VETRO

2/C vetro ↔ cm 89,5 / 97,5 ↗ cm 49,5 ↓ cm 32
 3/C vetro ↔ cm 89,5 / 97,5 ↗ cm 49,5 ↓ cm 48

03/04 CASSETTIERE IN APPOGGIO LEGNO O VETRO

↓ cm 32 / 48

05 ALVEARE IN APPOGGIO

↔ cm 89,5 / 97,5 / 119,5 ↗ cm 49,5 ↓ cm 16

06 RIPIANO IN ALLUMINIO

↔ cm 58,5 / 89,5 / 97,5 / 119,5 ↗ cm 49,5 ↓ cm 5,5

07 VASSOIO ESTRAIBILE IN ALLUMINIO CON RIPIANO LEGNO O VETRO

↔ cm 58,5 / 89,5 / 97,5 / 119,5 ↗ cm 49,5 ↓ cm 5,5

08 CASSETTO ESTRAIBILE IN ALLUMINIO

↔ cm 58,5 / 89,5 / 97,5 / 119,5 ↗ cm 49,5 ↓ cm 13

09 PORTACINTURE/CRAVATTE ESTRAIBILE IN ALLUMINIO

↔ cm 58,5 / 89,5 / 97,5 / 119,5 ↗ cm 49,5 ↓ cm 5,5

10 PORTAPANTALONI ESTRAIBILE IN ALLUMINIO

↔ cm 58,5 / 89,5 / 97,5 / 119,5 ↗ cm 49,5 ↓ cm 5,5

11 PORTASCARPE ESTRAIBILE IN ALLUMINIO

↔ cm 58,5 / 89,5 / 97,5 / 119,5 ↗ cm 49,5 ↓ cm 5,5/18

12 PORTASCARPE FISSO

↔ cm 51>94 ↗ cm 22 ↓ cm 10

06



02

12

11

01

04

03

16

13 PORTACRAVATTE ESTRAIBILE
↔ cm 4 ↗ cm 50 ↓ cm 7

14 PORTAGONNE/PANTALONI PIEGHEVOLE ESTRAIBILE
↔ cm 22 ↗ cm 50 ↓ cm 8

15 ANTA "LEVANTE" CON SPECCHIO
↔ cm 49,7 / 60,7 ↗ cm 2,5 ↓ cm 254,7

16 SPECCHIO ESTRAIBILE ORIENTABILE
↔ cm 35 ↓ cm 140

17 SPECCHIO FISSO TRA RIPIANI
↔ cm 58,5 / 89,5 / 97,5 / 119,5 ↗ cm 2 ↓ cm 140

18 SALISCENDI "SERVETTO"
↔ cm 44>61 / 77>120

19 PROFILO LED AD INCASSO SU RIPIANI
↔ cm 58,5 / 89,5 / 97,5 / 119,5

20 PROFILO LED AD INCASSO SU FIANCHI



CONTENITORI AD ISOLA

island containers / insel-stauräume

Isola

. Belli, eleganti e spaziosi, seguono i gusti di chi li utilizza e diventano subito pratici in modo davvero unico. Sono gli elementi contenitori ad isola per cabine, da scegliere in base alle esigenze di spazio e per completare con stile e design l'area dedicata al guardaroba. Monofacciali o doppi, si possono attrezzare con ripiani, cassetti in legno o in vetro e vassoi estraibili. Il top in alluminio con vetro riflette e rimanda la luce della modernità.

. Attractive, elegant and spacious, they satisfy the tastes of those who use them and immediately provide a unique practical storage solution. They are free-standing storage units for walk-in wardrobes, chosen based on the space available, completing the wardrobe area with a touch of style and design. Single or dual-faced, they can be accessorised with shelves, wooden or glass drawers and pullout trays. The top in aluminium with glass reflects and casts back the light released by the modern design.

. Sie sind schön, elegant und geräumig, entsprechen dem Geschmack ihrer Nutzer und sind auf ihre einzigartige Weise sofort praktisch. Insel-Elemente für begehbare Kleiderschränke werden je nach benötigtem Platz ausgewählt und ergänzen den Ankleideraum stilvoll im gewünschten Design. Mit einer oder zwei Frontseiten ausgestattet, lassen sie sich mit Regalen, Holz- oder Glasschubladen sowie ausziehbaren Tablett bestücken. Das Oberteil aus Aluminium und Glas reflektiert das Licht und lässt die Moderne erstrahlen.



L 87 / 117

lato A



1701 ↔ cm 87 / 117 ↗ cm 52,4 ↓ cm 82,5



1702 ↔ cm 87 / 117 ↗ cm 52,4 ↓ cm 82,5

L 117

lato A



1703 ↔ cm 117 ↗ cm 102 ↓ cm 82,5

lato B



1704 ↔ cm 117 ↗ cm 102 ↓ cm 82,5



L 171,3

lato A



lato B



1705 ↔ cm 171,3 ↗ cm 52,4 ↘ cm 82,5



1706 ↔ cm 171,3 ↗ cm 52,4 ↘ cm 82,5

OPTIONAL PER VASSOIO ESTRAIBILE



L 171,3

lato A



1707 ⇔ cm 171,3 ⤵ cm 102 ⤴ cm 82,5



1708 ⇔ cm 171,3 ⤵ cm 102 ⤴ cm 82,5

lato B





PORTALI

portals / paneele

Portali

. La materia dei sogni si concretizza con i portali cabina. Progettati appositamente per rispettare l'ordine del guardaroba e le diverse esigenze di arredo, si dividono nella scelta tra ante battenti, ante soffietto o scorrevoli. Si palesano stile e tecnologia nei dettagli dei diversi sistemi di chiusura scelti in base all'estetica, al confort o all'uso intelligente dello spazio. In questa soluzione si presentano ad ante scorrevoli con binari esterni. Su misura, per garantire la massima personalizzazione, sono il risultato di una scrupolosa progettazione, realizzata con materie prime di qualità e design d'avanguardia.

. The stuff dreams are made of becomes reality with the walk-in wardrobe doors. Designed specifically to accommodate the need for a tidy wardrobe and different decorative requirements, the choice on offer includes hinged, folding or sliding doors. Style and technology are intrinsic to the details of the various closing systems, chosen based on look, comfort or the smart use of the space. This solution features sliding doors with external tracks. Customised to ensure maximum personalisation, they are the result of a meticulous concept-creating and planning process, and created with high quality raw materials and state-of-the-art design.

. Traummaterial konkretisiert sich in den Eingängen zu begehbaren Kleiderschränken. Speziell konzipiert, um die Ordnung des Kleiderschranks und die einzelnen Einrichtungsanforderungen zu berücksichtigen, stehen sie in Form von Flügeltüren, Faltentüren oder Schiebetüren zur Verfügung. Stil und Technik offenbaren sich in den Details der verschiedenen Schließsysteme, die aufgrund der Ästhetik, des Komforts oder der intelligenten Raumnutzung erwählt werden. Diese Lösung zeigt Schiebetüren mit Außenschienen. Auf Maß gefertigt und damit bestmöglich personalisierbar sind diese Türen ein Ergebnis modernen Designs, sorgfältiger Konzeption und der Verwendung hochwertiger Rohstoffe.





P601

Portali ad ante scorrevoli con binari esterni

Ante: telaio Metal gray, vetro bronzo e specchio chiaro.

Sliding doors with external tracks

Doors: Metal gray frame, bronze glass and clear mirror.

Portal mit Schiebetüren mit Außenschienen

Türen: metallgrauer Rahmen, Bronzeglas und klarer Spiegel.

Portali

. Desiderare di più è una regola del gioco. Anche del design del futuro, reso noto in questa soluzione che mostra un portale ad ante scorrevoli con binario incassato a soffitto. La finitura Champagne delle ante con vetro sabbato, dona benessere e confort all'intero ambiente. Si può sostituire anche con una moderna anta a specchio. Una versione futuristica della cabina che sa interpretare i sogni di chi la vive. Destinata a personalità forti e con il desiderio di esprimersi. Il sistema di chiusura è sicuro al 100% e i pannelli sono di classe E1, a bassa emissione di formaldeide. Stare bene è un lusso da tenersi stretto.

. Wanting more is one of the rules of the game. And this is also true for the design of the future, a fact clearly visible in this solution with front featuring sliding doors running on a track set in the ceiling. The Champagne finish of the doors with sanded glass brings a sensation of wellness and comfort to the whole environment. It can also be replaced by a modern mirrored door. A futuristic version of the walk-in wardrobe that is capable of interpreting the dreams of those who use it. For strong personalities that want to express themselves. The closing system is 100% safe and the panels are class E1 (low formaldehyde emission). Feeling good is a luxury to hang on to.

. Sich mehr wünschen, gehört zum Spiel. Auch das in dieser Lösung verwendete futuristische Design zeigt einen Eingang mit Schiebetüren und eingebauter Deckenschiene. Die Tür in ihrer champagnerfarbenen Ausführung und das sandgestrahlte Glas sorgen für Wohlbefinden und Komfort im gesamten Umfeld. Alternativ kann auch eine moderne Spiegeltür verwendet werden. Diese futuristische Ausführung des Ankleideraums weiß die Träume der dort lebenden Personen zu interpretieren. Für starke Persönlichkeiten bestimmt, die den Wunsch haben, sich auszudrücken. Das Schließsystem ist zu 100 % sicher und die Paneele gehören hinsichtlich des Formaldehyds zur niedrigen Emissionsklasse E1. Wohlbefinden ist ein Luxus, an dem man festhalten sollte.





P602

Portale ad ante scorrevoli con binario incassato a soffitto

Telaio ante: finitura Champagne

Vetro: Sabbiato

Sliding doors with track recessed in the ceiling

Door frame: Champagne finish

Glass: Sandblasted

Portal mit Schiebetüren mit versenkter Schiene an der Decke

Türrahmen: Ausführung Champagner

Glas: Sandgestraht

Portali

. Traduce in realtà aspirazioni e ambizioni. E' il bellissimo portale di questa composizione creato a "racordi" per chiusura lineare di una nicchia con ante a soffietto, disponibili in vetro o in legno. Le chiusure si differenziano: possono essere diritte, lineari, come in questo caso, oppure oblique e, infine, miste. I pannelli esterni sono in laccato opaco Pietra mentre l'anta è formata da un telaio in alluminio finitura Bruno Oliva con vetro Retinato. Il legno si alterna al vetro per creare l'effetto "vedo non vedo" e concorre ad un risultato di totale leggerezza e benessere.

. It makes dreams and ambitions come true. It's the splendid "jointed" front of this composition, created to ensure the linear closure of a niche with a folding door, available in glass or wood. There are a number of different closures: straight, linear, as shown here, or oblique and, last but not least, mixed. The external panels are in matte lacquered Stone, whereas the door consists of an aluminium frame with Olive Brown finish and Wire glass. Wood alternates with glass to create a transparent look, resulting in an ultra-lightweight, feel-good solution.

. Bestreben und Ambitionen in Realität umsetzen. Dies zeigt der Eingang dieser Komposition, deren „Kupplungssystem“, Falttüren aus Glas oder Holz, Nischen linear verschließen. Die Verschlussweisen unterscheiden sich; sie können gerade, wie in diesem Fall linear, schräg oder auch gemischt sein. Die Außenpaneele sind matt in Steingrau lackiert, während der Aluminiumtürrahmen in der Ausführung „Braune Olive“ gehalten ist und den Glaseinsatz „Retinato“ umschließt. Holz wechselt sich mit Glas ab, erzeugt den Effekt „sehen, nicht sehen“ und führt zu einem Ergebnis gänzlicher Leichtigkeit und vollkommenen Wohlbefindens.



P 603

Portale a "raccordi" per chiusura lineare nicchia con ante soffietto in vetro (o legno).

Pannelli esterni: laccato opaco Pietra

Ante: telaio alluminio finitura Bruno Oliva, vetro Retinato

Door opening with "elements" for linear niche closure and folding door in glass (or wood).

External panels: Stone matt lacquered finish

Doors: Aluminium frame with Olive Brown finish and Mesh glass

Portal mit "Anschlüssen" für linearen Nischen-Verschluss mit Falttüren aus Glas (oder Holz).

Außenpaneele: matt lackiert Steingrau

Türen: Aluminiumrahmen Ausführung Olivenbraun, Gitterglas



Portali

. Ha il potere di farci sentire dinamici. Non a caso, il portale di questa soluzione è stato studiato apposta usando meccanismi che donano movimento all'intero ambiente. Complice il sistema a "raccordi" per chiusura ad angolo con ante soffietto disponibili in vetro o in legno. Il meccanismo a soffietto è realizzato in acciaio mentre l'architrave superiore in massello finitura bianco opaco o laccato Lop. Determinante l'alternanza scelta per il finale della cabina che prosegue nell'armadio con ante in essenza Frassino Cenere e laccato opaco Porpora. L'area cabina è chiusa da ante con telaio in alluminio finitura Peltro e vetro Stopsol.

. It has the power to make us feel dynamic. By no coincidence, the door of this solution has been specifically designed using mechanisms that add movement to the entire space. This is due to the front with "joints" for corner closure and folding doors in glass (or wood). The folding mechanism is in steel whereas the top beam is in solid wood with a matt white or LOP lacquered finish. The alternation chosen for the end element of the wardrobe makes a bold impression, continuing in the wardrobe with a door in solid Ash wood and matte Purple lacquered finish. The wardrobe area is closed in by a door with an aluminium frame featuring the Pewter finish and Stopsol glass.

. Besitzt die Kraft, uns ein dynamisches Gefühl zu verleihen. Nicht zufällig wurden für diesen speziellen Eingang Mechanismen verwendet, die der gesamten Umgebung Bewegung verleihen. Ein „Kupplungssystem“ schließt mithilfe von Falttüren aus Glas oder Holz die Ecken. Der Faltmechanismus besteht aus Stahl, der obere Sturz aus Massivholz in Mattweiß oder er besitzt eine Lackierung in der Ausführung „Lop“. Entscheidend ist der für das Ende des Schrankes gewählte Wechsel; der Schrank wird mit Türen im charakteristischen Eschengrau sowie dem purpurnen Mattlack fortgeführt. Das Schließen des Schrankbereichs erfolgt mit Türen aus einem zinnfarbenen Aluminiumrahmen und dem Glaseinsatz „Stopsol“.





P 604

Portale a "raccordi" per chiusura ad angolo con ante soffietto in vetro (o legno).

Ante: telaio alluminio finitura Peltro, vetro Stopsol

Armadio: essenza Frassino Cenere e laccato opaco Porpora

Door opening with "elements" for corner closure and folding door in glass (or wood).

Doors: Aluminium frame with Pewter finish and Stopsol glass

Wardrobe: Cinder Ash effect and Purple matt lacquer finish

Portal mit "Anschlüssen" für Eck-Verschluss mit Falttüren aus Glas (oder Holz).

Türen: Aluminiumrahmen mit Ausführung Zinngrau, Glas Stopsol

Schrank: Holz Esche grau und matt lackiert Lila

Portali

. Va più veloce della moda che dovrebbe anticipare i tempi. Qui, invece, siamo già nel futuro. Si scopre l'amore per la tradizione reinterpretata in chiave moderna con sistemi di tecnologia d'avanguardia e con un design minimale e prezioso. Come il tempo di chi vive questa stanza: non è mai troppo tardi per godersi il relax in un ambiente elegante e total white. Il portale a "raccordi" per la chiusura della porta prevede ante a soffietto oppure a battente in legno o in vetro. I montanti e i raccordi sono realizzati in massello con rivestimento in laminato bianco opaco o laccato Lop. In questa soluzione si predilige l'anta battente e soffietto in legno nella finitura Malta Ecrù.

. Faster than fashion, which is supposed to bring the clock forward. Instead here we are already in the future. The passion for tradition is rediscovered in a new modern style with systems based on cutting edge technology and a minimal, sophisticated design. Just like the time of those who live in this room: it's never too late to enjoy relaxing in an elegant, total white environment. The "jointed" front is available with folding or hinged panels in wood or glass. The uprights and panels are in solid wood, faced with matt white laminated or LOP lacquer finish. This solution favours the folding and hinged door panel in wood with the Ecrù Mortar finish.

. Antizipiert die Mode, die ihrer Zeit voraus sein sollte. Hier ist die Zukunft bereits angekommen. Die Liebe zur Tradition wird im modernen Stil mithilfe hochtechnologischer Systeme und durch ein minimalistisches und hochwertiges Design neu interpretiert. Wie die Zeit, die in diesem Raum verbracht wird, ist es nie zu spät, sich im Umfeld dieser eleganten, vollständig weißen Atmosphäre zu relaxen. Falttüren oder Flügeltüren aus Holz oder Glas schließen den mit einem „Kupplungssystem“ ausgestatteten Eingang. Die Träger und das Kupplungssystem bestehen aus Massivholz und besitzen eine Verkleidung aus mattweißem Laminat oder einer Lackierung in der Ausführung „Lop“. Diese Lösung zieht Flügel- und Falлтüren in der Ausführung „Malta Ecrù“ vor.



OMNIA



P605

Portale a "raccordi" per chiusura porta con ante soffietto e battente in legno (o vetro).

Ante: Malta Ecrù

Door opening with "elements" for folding and hinged doors in wood (or glass).

Doors: Ecrù Mortar

Portal mit "Anschlüssen" für Verschluss mit Falttüren oder angeschlagenen Türen aus Glas (oder Holz).

Türen: Malta Ecrù



RIEPILOGO PROPOSTE

layout summary / angebotsübersicht

ANTARES

spalla a telaio / framed side / abschlusswand

A101



PAGINA _ 12

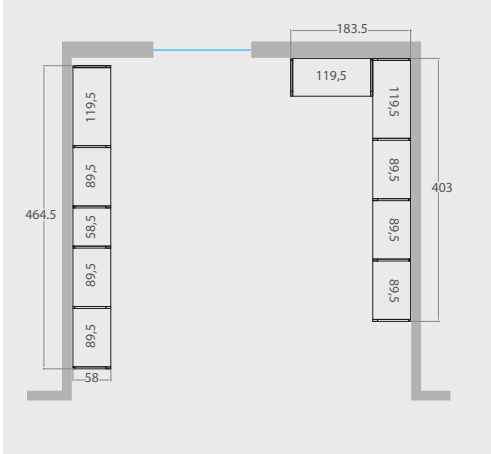

A102



PAGINA _ 18

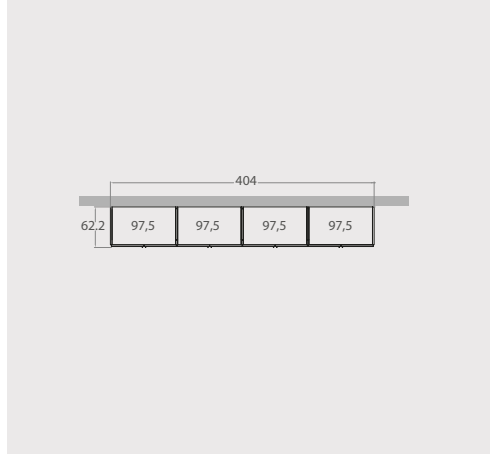

A103



PAGINA _ 20

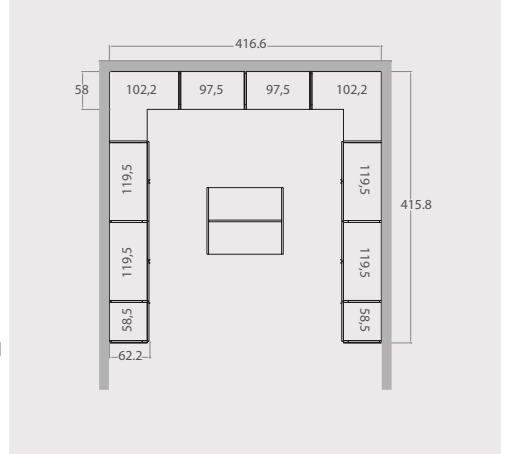

A104



PAGINA _ 32

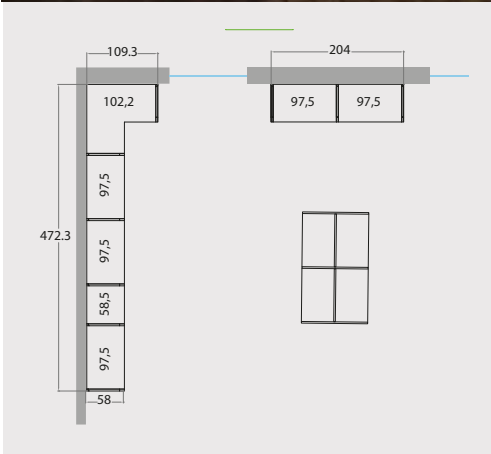

GEMINI

cremagliera / rack / zahnleiste

G201

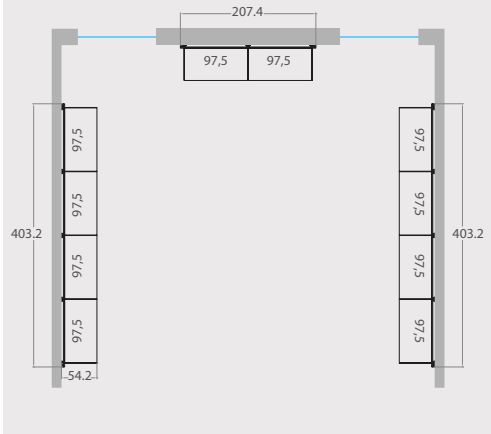

PAGINA _ 42

G202

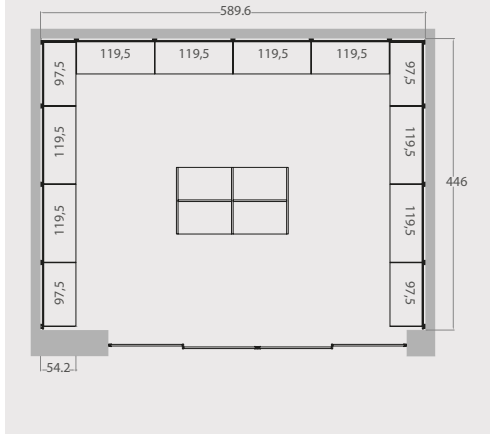

PAGINA _ 48

G203

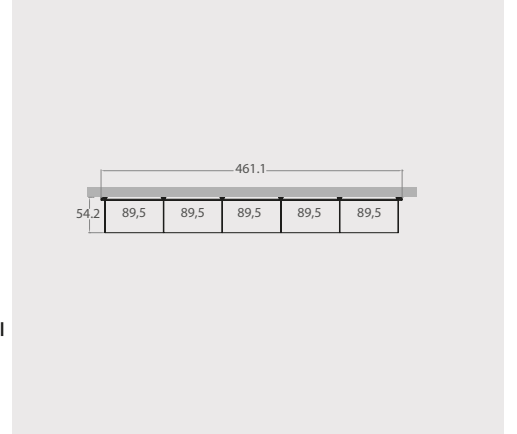

PAGINA _ 60

G204

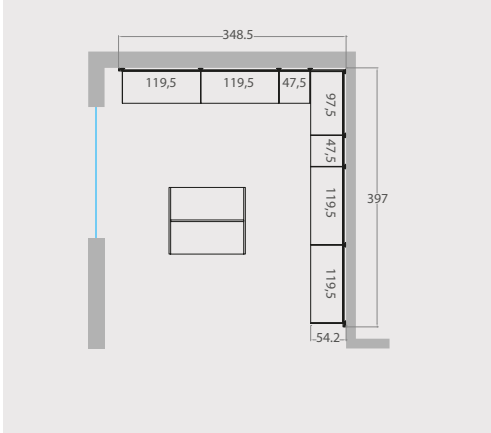

PAGINA _ 62

G205

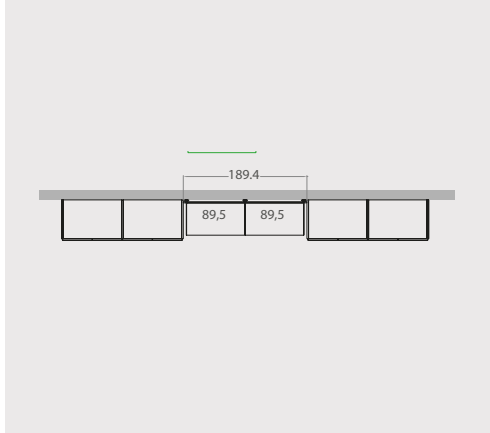

PAGINA _ 68

G206

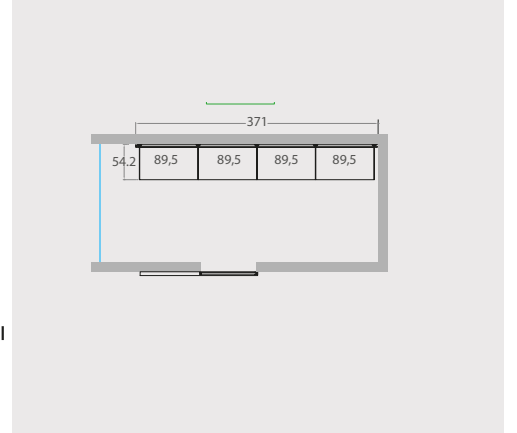

PAGINA _ 70

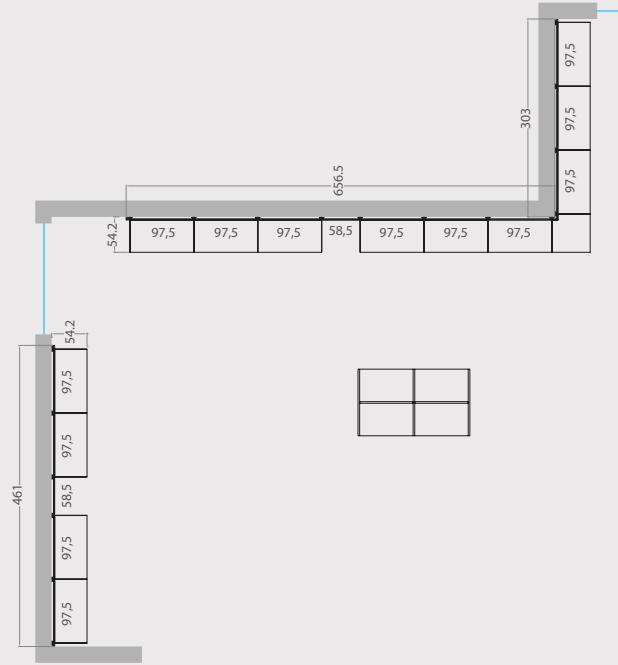

VIRGO

montanti / uprights / trägerprofile

V301

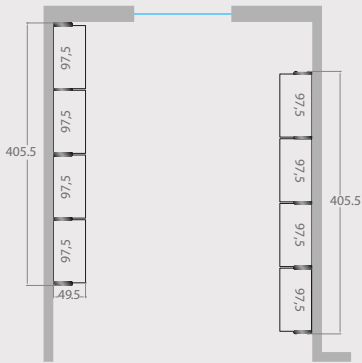

PAGINA _ 82

V302

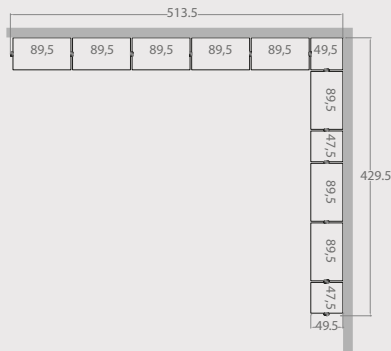

PAGINA _ 104

V303

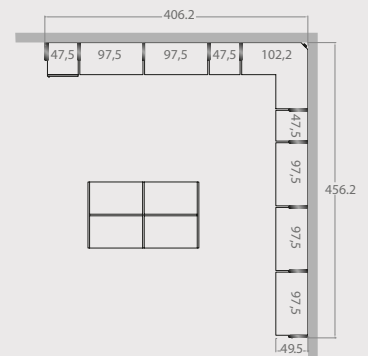

PAGINA _ 110

V304

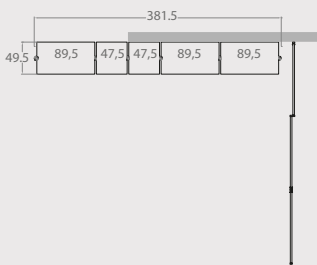

PAGINA _ 112

V305

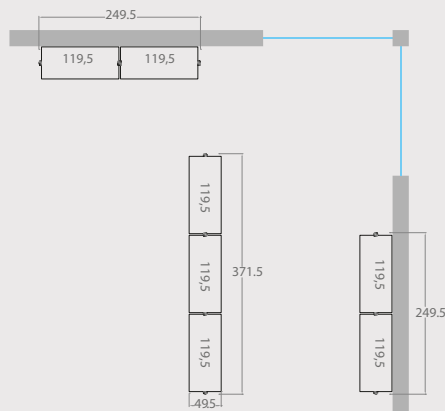

PAGINA _ 118

V306

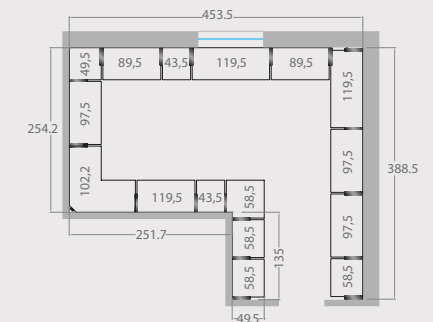

PAGINA _ 124

ORION

montanti pensili / *hanging uprights* / wand-trägerprofile

0401

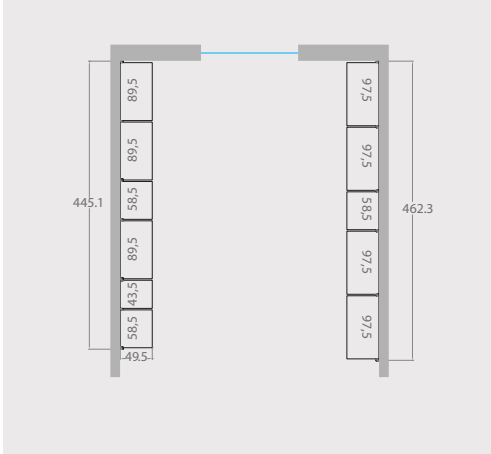

PAGINA _ 132

0402

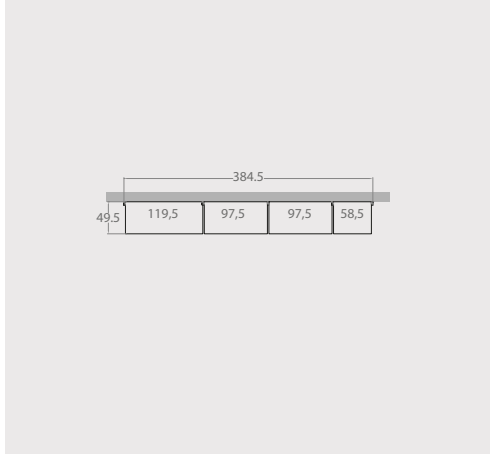

PAGINA _ 142

0403

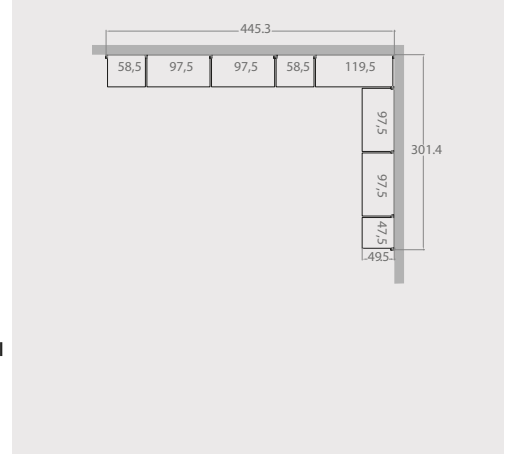

PAGINA _ 144

TAURUS

moduli / modular units / module

T501



PAGINA _ 154

T502

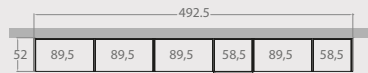

PAGINA _ 166

T503

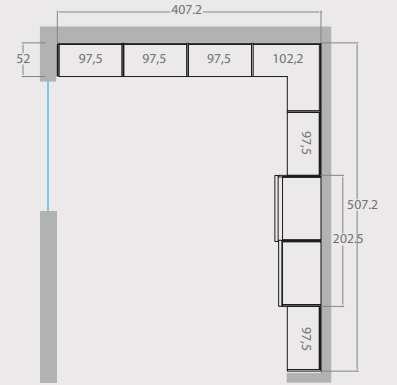

PAGINA _ 168

PORTALI

portals / paneele

P601

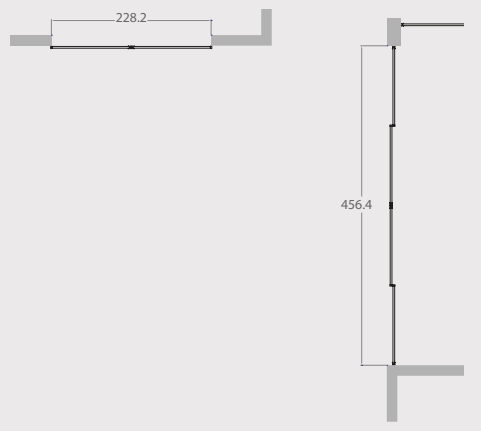

PAGINA _ 186

P602

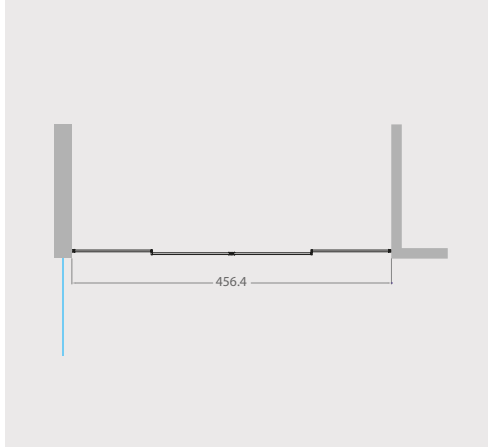

PAGINA _ 190

P603

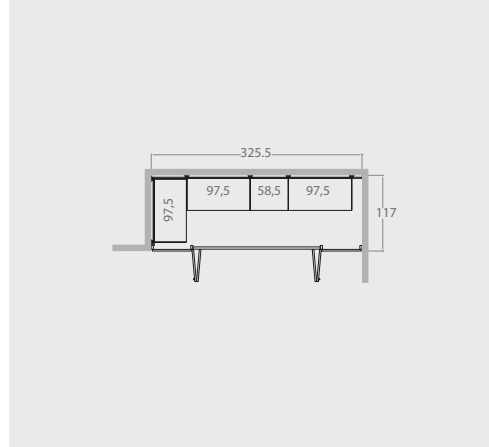

PAGINA _ 194

P604

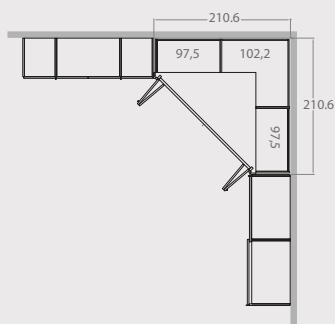

PAGINA _ 198

P605

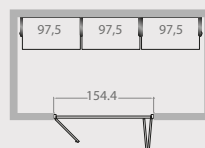

PAGINA _ 202





SEDE LEGALE

Via G.Pascoli, 9
61026 Lunano (Pu) - Italy

SEDE AMM. E PROD:

Viale della Costituzione, 2
61026 Piandimeleto (PU) - Italy

TELEFONO

+39 0722 722711

FAX

+39 0722 721325

info@mercantini.it
www.mercantini.it

Certificazioni di Conformità / Conformity Certification / Konformitätsbescheinigungen



ORGANIZZAZIONE CON SISTEMA DI GESTIONE QUALITÀ
CERTIFICATO UNI EN ISO 9001:2015 DA CSI SPA

Mercantini (Moretti Industry S.r.L) produce in maniera responsabile ed ecosostenibile, fornendo prodotti di qualità che rispettano l'uomo e l'ambiente.

Mercantini (Moretti Industry S.r.L) manufactures its products responsibly and in eco-sustainable manners, supplying quality goods that respect people and the environment.

Mercantini (Moretti Industry S.r.L) produziert auf verantwortliche und ökologisch nachhaltige Weise; sie steht für Qualitätsprodukte, die Mensch und Umwelt schonen.